

GPS・ロラン用《1インチ14ネジ山(1-14UNF)》、無線用(M-16・P1.0ネジ)、無線ガラスポール用(φ19~32mmのアンテナ用)



REGAR

1 アンテナベース 直型固定式 (税別)

A	REG5000	GPS・ロラン	¥10,584	¥9,800
B	5010	無線	¥14,580	¥13,500

●配線を内部に通し、すっきり取り付けができ、ホロセットの調節で最大35°まで倒れ、お好みの角度に調節できます。

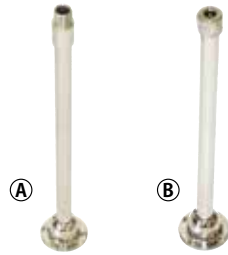

REGAR

2 アンテナベース 直型固定式 400mm-25φパイプ付き (税別)

A	5005	GPS・ロラン	¥15,660	¥14,500
B	5015	無線	¥15,120	¥14,000



REGAR

3 アンテナベース L型固定式 (税別)

A	REG5030	GPS・ロラン	¥12,744	¥11,800
B	REG5040	無線	¥16,740	¥15,500



REGAR

4 アンテナベース レール用固定式 (税別)

A	REG5160	GPS・ロラン	¥9,504	¥8,800
B	5170	無線	¥12,636	¥11,700

●φ19~φ32のレールに取り付け可能。取り付け前に、お好みの角度に調節できます。



REGAR

5 アンテナベース 起倒式 (税別)

A	REG5060	GPS・ロラン	¥14,904	¥13,800
B	REG5070	無線	¥17,604	¥16,300
C	5080	無線ガラスポール	¥20,196	¥18,700

●平面、側面を問わず取り付けでき、レバー操作で角度も自由に調節できます。

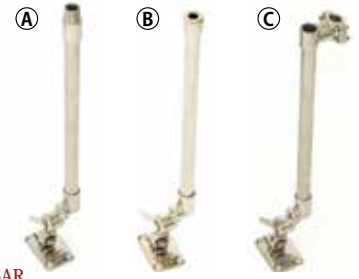

REGAR

6 アンテナベース 起倒式 400mm-25φパイプ付 (税別)

A	REG5065	GPS・ロラン	¥19,224	¥17,800
B	REG5075	無線	¥18,144	¥16,800
C	REG5085	無線ガラスポール	¥20,736	¥19,200

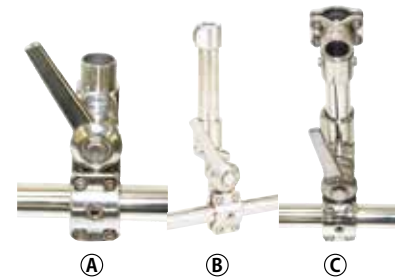

REGAR

7 アンテナベース レール用起倒式 (税別)

A	REG5110	GPS・ロラン	¥12,744	¥11,800
B	REG5120	無線	¥15,984	¥14,800
C	REG5130	無線ガラスポール	¥18,576	¥17,200

●φ19~φ32のレールに取り付け可能。レバー操作で角度も自由に調節できます。

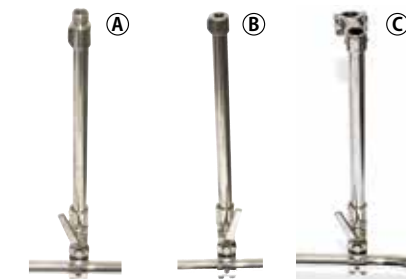

REGAR

8 アンテナベース レール用起倒式 400mm-25φパイプ付 (税別)

A	REG5115	GPS・ロラン	¥17,604	¥16,300
B	REG5125	無線	¥16,524	¥15,300
C	REG5135	無線ガラスポール	¥19,116	¥17,700

汎用φ25パイプ用

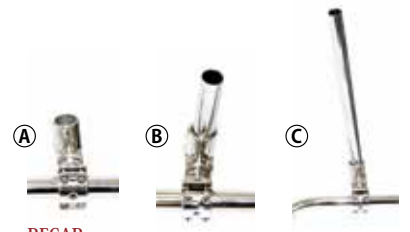

REGAR

9 アンテナベース レール用固定式 汎用 (税別)

A	REG5178	パイプ無し	¥8,532	¥7,900
B	REG5180	100mm-25φパイプ付	¥8,856	¥8,200
C	REG5185	400mm-25φパイプ付	¥9,072	¥8,400

●φ19~φ32のレールに取り付け可能。取り付け前に、お好みの角度に調節できます。



REGAR

10 アンテナベース 起倒式 汎用 (税別)

A	REG5100	パイプ無し	¥13,500	¥12,500
B	5093	100mm-25φパイプ付	¥13,824	¥12,800
C	5095	400mm-25φパイプ付	¥14,040	¥13,000

●平面、側面を問わず取り付けでき、レバー操作で角度も自由に調節できます。

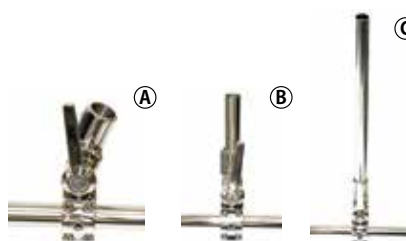

REGAR

11 アンテナベース レール用起倒式 汎用 (税別)

A	REG5101	パイプ無し	¥11,880	¥11,000
B	REG5145	100mm-25φパイプ付	¥12,204	¥11,300
C	REG5150	400mm-25φパイプ付	¥12,420	¥11,500

●φ19~φ32のレールに取り付け可能。レバー操作で角度も自由に調節できます。

国際VHF・マリンVHF用



REGAR

12 アンテナベース 起倒式 (税別)

A	REG5091	国際VHF 内径:32.5φ	¥19,440	¥18,000
B	5092	マリンVHF 内径:29φ	¥18,360	¥17,000

●平面、側面を問わず取り付けでき、レバー操作で角度も自由に調節できます。

アンテナベース

アンテナベース
ブラケット
クリート
オーニング
パイプ製品
換気水
シンク
ジャックル

GPS・ロラン用《1インチ14ネジ山(1-14UNF)》

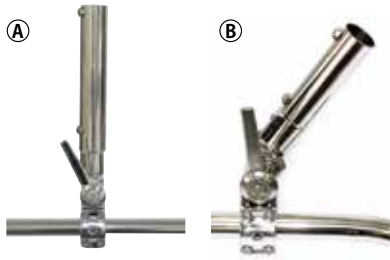

- REGAR
- 1 アンテナベースレール用起倒式** (税別)
- (A) REG5141 国際VHF 内径:32.5φ ¥19,440 ¥18,000
- (B) REG5142 マリンVHF 内径:29φ ¥16,200 ¥15,000
- φ19~φ32のレールに取り付け可能。レバー操作で角度も自由に調節できます。



- REGAR
- 2 脱着式GPSアンテナベース** (税別)
- REG5710 ポートベースタイプ ¥7,344 ¥6,800
- アンテナをセットした状態のまま、ワンタッチでベースから脱着できます。



- REGAR
- 3 脱着式GPSアンテナベース** (税別)
- REG5708 レールタイプ ¥9,504 ¥8,800
- アンテナをセットした状態のまま、ワンタッチでベースから脱着できます。

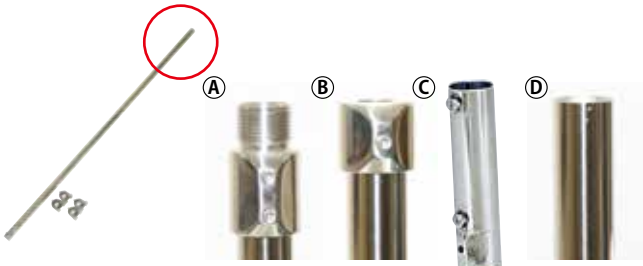

- REGAR
- 4 アンテナポールレール用 1400mm** (税別)
- (A) REG5210 GPS・ロラン 25φパイプ付 ¥16,416 ¥15,200
- (B) REG5220 無線 25φパイプ付 ¥15,336 ¥14,200
- (C) REG5230 無線ガラスポール 32φパイプ付 ¥13,824 ¥12,800
- (D) REG5235 汎用 25φパイプ付 ¥11,232 ¥10,400



- REGAR
- 5 プラスチックGPSアンテナベース** (税別)
- REG5700 ¥2,160 ¥2,000
- 小型のアンテナを非常にローコストでセットできるプラスチック製のベースです。



- REGAR
- 6 GPS・ロラン用アタッチメント** (税別)
- 5240 1-14UNF ¥5,184 ¥4,800
- ネジ部は世界のメーカー共通で25φパイプにかぶせます。



- REGAR
- 7 無線用アタッチメント** (税別)
- 5242 M-16 P1.0 ¥4,104 ¥3,800
- アンテナカバーを直接ねじこみ固定できます。(M型、H型共用)



- REGAR
- 8 パイプクランプ金具 1個** (税別)
- 5246 22φ-25φ ¥4,536 ¥4,200
- 5248 25φ-32φ ¥5,400 ¥5,000
- アンテナパイプとレールを好みの角度で固定できます。



- REGAR
- 9 アンテナパイプ** (税別)
- 5250 パイプ長:150mm ¥1,296 ¥1,200
- 5252 パイプ長:450mm ¥1,944 ¥1,800
- 5254 パイプ長:800mm ¥2,916 ¥2,700
- 5256 パイプ長:1400mm ¥3,780 ¥3,500



- 10 アンテナエクステンション** (税別)
- 22934 150mm ¥3,780 ¥3,500
- 23325 300mm ¥5,508 ¥5,100
- 22935 600mm ¥9,504 ¥8,800
- ステンレス製
- GPSやテレビアンテナの延長ポールで、1"×14の雄ネジと雌ネジが切っておりません。



- 11 アンテナベース** (税別)
- 27788 9001203 ¥3,888 ¥3,600
- ベース径:70mm ■高さ:102mm
- ステンレス製



- 12 アンテナフランジマウント** (税別)
- 21430 ¥1,782 ¥1,650
- 1"×14用
- サイズ:ベース70φ、高さ40mm
- ナイロン製



- REGAR
- 13 アンテナケーブルアウトレット** (税別)
- 5261 タイプ-6 6φケーブルまで ¥821 ¥760
- 5271 タイプ-8 8φケーブルまで ¥864 ¥800
- 5281 タイプ-10 10φケーブルまで ¥972 ¥900
- 5291 タイプ-16 16φケーブルまで ¥1,836 ¥1,700



- REGAR
- 14 航海灯取付ベース** (税別)
- 6090 ¥4,860 ¥4,500
- 航海灯取付け用の専用ベースで、25φのパイプにセットできます。

GPS・魚群探知機
安全備品 船舶検査
係船用具
コンパス 航海用具
無線機 通信用
電装品
内装品
外装品
トーイング ポートギア
船体保護 船台
操舵装置 船体制御
燃料タンク 回り
エンジン & ドライブ
マリンオイル 添加剤
メンテナンス
フィッシング
ミニポート
船外機 モーター
セーリング

アンテナベース

アンテナベース
ブラケット
クリート
オーニング
パイプ品
換気水
シンク
ジャックル

- GPS・魚群探知機
- 安全備品
船舶検査
- 係船用具
- コンパス
航海用具
- 無線機
通
- 電装品
- 内装品
- 外装品
- トーイング
ボートギア
- 船体保護
船
- 操舵装置
船体制御
- 燃料タンク
回
- エンジン&
ドライブ
- マリンオイル
添加剤
- メンテナンス
- フィッシング
- ミニボート
- 船外機
モーター
- セーリング



1 航海灯ブラケット (税別)
01481 ￥5,465 ￥5,060
 スタンド(パッキン別)
 ■材質: ステンレス



2 航海灯ブラケット (税別)
90368 ￥4,104 ￥3,800
 トップ、サイド兼用パイプ用(パッキン別)
 ■材質: ステンレス ■25φパイプ用



3 航海灯ブラケット (税別)
27949 ￥4,104 ￥3,800
 トップパイプ用(パッキン別)
 ■材質: ステンレス ■25φパイプ用

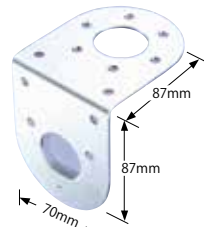

4 航海灯ブラケット 90°プレート (税別)
33666 ￥907 ￥840
 ■サイズ: 70×87mm、3点穴及び6点穴
 ■材質: ステンレス製



5 航海灯用ゴムパッキン (税別)
24066 ￥1,080 ￥1,000
 ●ゴムパッキンのみです。



6 トップレールブラケット (税別)
01483 ￥6,264 ￥5,800
 ■材質: ステンレス(SUS304)
 ■パッキン付



7 可倒式ブラケット (税別)
56144 ￥9,310 ￥8,620
 ■材質: ステンレス (SUS314ロストワックス製)



8 パイプマスト (税別)
97164 ￥14,040 ￥13,000
 ■材質: ステンレス
 ●25φステンレスパイプ、一体形成品。
 ●19~22φのパイプに対応



9 ストレートマスト (税別)
95972 ￥23,220 ￥21,500
 ■材質: ステンレス
 ●25φステンレスパイプ、可動部より取り外し可能。
 ●台座に可倒式ブラケット[品番: 56144]を使用しています。



10 クルーザーマスト (税別)
01385 ￥29,938 ￥27,720
 ■材質: ステンレス
 ●25φステンレスパイプ、可動部より取り外し可能。
 ●台座に可倒式ブラケット[品番: 56144]を使用しています。



REGAR
11 起倒式航海灯ステー S (税別)
6050 高さ250mm ￥26,460 ￥24,500
 ●ワンタッチレバーで倒せ、倒した状態で固定できるので、艇やライトを傷つせず、オーニング展開時や、橋下の通過等に便利です。



REGAR
12 起倒式航海灯ステー M (税別)
6060 高さ450mm ￥27,432 ￥25,400
 ●ワンタッチレバーで倒せ、倒した状態で固定できるので、艇やライトを傷つせず、オーニング展開時や、橋下の通過等に便利です。

アンテナベース

- アンテナベース
- ブラケット
- クリート
- オーニング
- パイプ製
- 換気水
- シンク
- ジャックル



13 フラッグポール (税別)
01479 ￥13,500 ￥12,500
 ■全長: 80cm
 ■台座サイズ: 80×100cm
 ●木製ポールとステンレス台座のセットです。

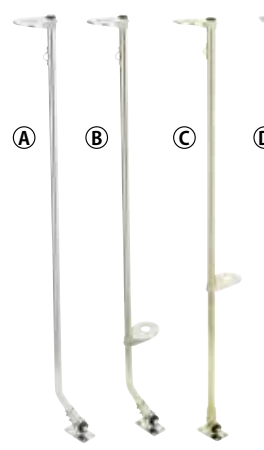

15 オープンデッキマスト (税別)
A 55221 ￥25,542 ￥23,650
 全高 1400mm
B 95973 ￥33,048 ￥30,600
 上下間隔 1010mm
C 55222 ￥25,542 ￥23,650
 全高 1740mm
D 6070 ￥31,860 ￥29,500
 高さ 1400mm
 ※メーカー直送送料につきましてはお問い合わせ下さい。



REGAR
14 サーチライトベース (税別)
6120 ￥27,000 ￥25,000
 ●FB前面の取付位置の角度に合わせ、足の長さをカットできる、非常にスタイルの良いサーチライトベースです。

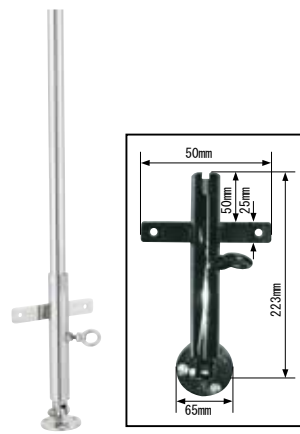

16 差込式和船マスト (税別)
31819 ￥20,196 ￥18,700
 ●差込パイプは25φ、長さ2mです。
 ※メーカー直送送料につきましてはお問い合わせ下さい。

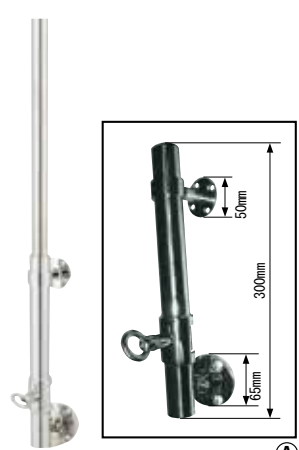

17 スライド式和船マスト (税別)
31820 ￥29,592 ￥27,400
A 31821 ￥27,432 ￥25,400
 ベースパイプのみ
 ●上部の固定金具はスライド式で、25mmまで高さ調整可能です。
 ●スライドするパイプは25φ、長さ2mです。
 ※メーカー直送送料につきましてはお問い合わせ下さい。

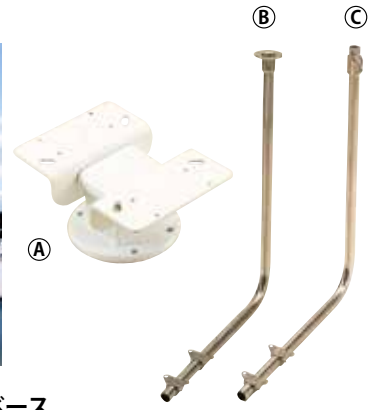

REGAR

1 ルーフタイプ汎用レーダーアーチ

6170	S 取付幅:600mm	¥58,320	¥54,000
6180	M 取付幅:1200mm	¥72,360	¥67,000
6190	L 取付幅:1400mm	¥84,240	¥78,000

■W260×H300mm

●小型艇用のレーダーアーチです。ルーフのカーブ、前後高さに合わせ、ベースパイプの長さ、角度が調節できます。(※レーダー重量12kgまで)

REGAR

2 ハードトップレーダーベース

(A)+(B)+(C)	6197	フルセット	¥47,520	¥44,000
(A)	6195	レーダーベース	¥31,104	¥28,800
(B)	REG6205	航海灯ポール	¥10,260	¥9,500
(C)	6207	GPSアンテナポール	¥10,260	¥9,500

■レドーム型専用です。(オープン型には対応しておりません。)

■レーダー重量:10kgまで

●レーダーを乗せた台座に、オプションポールで航海灯やGPSアンテナもレーダーに干渉しない位置に取り付けられ、見た目も非常にすっきりセットできます。小型レーダーの取り付けはこれがベストの選択です。

3 フェンダーホルダー

00630	220mm×2連	¥49,896	¥46,200
00631	220mm×3連	¥52,920	¥49,000
00632	270mm×2連	¥54,864	¥50,800
00633	270mm×3連	¥58,752	¥54,400
00634	330mm×2連	¥60,480	¥56,000
00635	330mm×3連	¥76,248	¥70,600
00636	450mm×3連	¥109,728	¥101,600

■ステンレス製

●表示の数字は内径実寸です。

●押入できるフェンダー径は約30-50mmの小さい物となります。

※450mm×3連は受注生産品の為、納期はお問い合わせください。

※フェンダーは別売です。



4 フェンダーホルダー

25920	165mm×2連	¥22,378	¥20,720
25921	216mm×2連	¥23,944	¥22,170
25922	267mm×2連	¥27,572	¥25,530

■ステンレス製 ■バルビット吊り下げ固定式タイプ

●表示の数字は内径実寸です。

●押入できるフェンダー径は約30~50mmの小さい物となります。

※フェンダーは別売です。

5 スターン用フェンダーホルダー

50436	220mm×2連	¥42,617	¥39,460
-------	----------	---------	---------

■ステンレス製

●表示の数字は内径実寸です。

●押入できるフェンダー径は約30-50mm小さい物となります。

※フェンダーは別売です。



6 エンジンブラケット

REG6220	¥17,820	¥16,500
---------	---------	---------

■船体取付部: W213×H170mm

●簡単なブラケットが評判のベストセラー商品です。



7 エンジンブラケット

REG6230	¥34,560	¥32,000
---------	---------	---------

■船体取付部: D213×W300mm

●トランサムボード用に最適。



8 レールマウントモーターブラケット

27289C	¥19,008	¥17,600
--------	---------	---------

- サイズ: 200×250mm
- 適合レール: 22~25mmφ
- 最大耐荷重: 20kg
- 適合機種: 6HP以下
- 付属品: ボルト、ナット

●ブラケットの取り付けはパッドをレールの両側から挟み、付属のボルト、ナットで締め付けて固定し、回転防止用の縦パイプを下側のレールに取り付けます。



9 レールマウントモーターブラケット

10783C	¥90,720	¥84,000
--------	---------	---------

■適合レール: 25mmφ

■付属品: ステンレスワイヤー

●バルビット取付用の船外機ブラケットで、テンドーの船外機等に使用します。

- GPS・魚群探知機
- 安全備品
船舶検査
- 係船用具
- コンパス
航海用具
- 無線
通機テ信
- 電装品
- 内装品
- 外装品
- トローリング
ボートギア
- 船体保護
船台
- 操舵装置
船体制御
- 燃料タンク
回り
- エンジン
ドライブ
- マリンオイル
添加剤
- メンテナンス
- フィッシング
- ミニボート
- 船外機
キー
モーター
- セーリング



PLASTIMO
1 2サイクルモーターブラケット (税別)
51566B 10HP **¥27,000** ¥25,000

- 適合機種：10HP以下
- パッドサイズ：(上幅210～下幅160)×高さ265×厚さ45mm
- パッドストローク：370mm
- 取り付けサイズ：114×145mm
- 材質：SUS316(金属部分)、SUS304(スプリング)、強化プラスチック(パッド)
- 頑丈なスプリングで船外機の上げ下げが楽に出来ます。



PLASTIMO
2 4サイクルモーターブラケット 9.9HP迄 (税別)
46326D **¥59,400** ¥55,000

- 適合機種：9.9HP以下
- パッドサイズ：(上幅375～下幅335)×高さ300
- パッドストローク：320mm
- 材質：アルミ製(調整機構)
- ダブルアームのアルミ製モーターブラケットです。
- 頑丈なスプリングで船外機の上げ下げが楽に出来ます。
- 2サイクル船外機の場合は30HP位まで適合します。



3 モーターブラケット (税別)
31352 05 00 450 ~9.9HP **¥50,328** ¥46,600

- 適合：4ストローク9.9馬力迄 重量40kgまで対応
- ボード寸法：幅30×高さ30×厚さ43cm
- 取付面寸法：幅17×高さ22cm ■上下可動範囲：38cm
- 4ストロークエンジンに対応した「補機エンジン用ブラケット」です。
- マリンユースのウッドパネル+耐蝕アルミフレームに、ステンレススプリングを採用。
- ※注意：モーターブラケット使用の際は、船外機脱落防止ワイヤーを必ず取り付けてください。



4 モーターブラケット (税別)
55003 71090 ~30HP **¥61,560** ¥57,000
35011 71903 ~15HP **¥57,240** ¥53,000

- 船外機脱落防止ワイヤー付 ■補機エンジン用
- 4ストローク重量型船外機に対応。
- 快適で柔らかいハイバロン製のグリップ・ハンドルでより簡単に上下できます。
- 2つの安全ロックでブラケットを上方位置に固定、操作と持ち上げが簡単。
- ※モーターブラケット使用の際は、船外機脱落防止ワイヤーを必ず取り付け下さい。



5 手動油圧モーターブラケット (税別)
35012 71092 7.5~25HP **¥314,280** ¥291,000

- 搭載エンジン：75kgまで(7.5~25HP)
- ストローク：上下36cm、ボード：40×35×4cm、取付面：28×25cm
- 船外機脱落防止ワイヤー付属。
- 少ない力で操作でき、電源不要のモーターマウントです。
- レバーハンドルを左右にポンピングすることで油圧ポンプを作動させ、エンジンを上げることができます。下ろすときはリリースバルブを緩めるだけ。
- 未使用時にはレバーを取り外して収納出来ます。



CMC
6 マニュアルリフトブラケット (税別)
93826 ML65(65012) **¥81,000** ¥75,000

- 船外機とトランサムとの距離：140mm
- 高さ調整：127mm ■アルミ製 ■重量：19kg
- 取り付けボルト付
- 2ストロークV6、4ストローク4気筒までの船外機に対応。



7 トランサム エッジ (税別)
23313 TW-2 (2個セット) **¥7,668** ¥7,100

- サイズ：全長280×最大厚13～最小厚3mm、設定角5°
- 4本ボルト固定、全馬力に適合。
- トランサムと船外機エンジンの角度調整用スペーサー。



8 船外機脱落防止ワイヤー (税別)
56092 71030 **¥4,320** ¥4,000

- ワイヤー：4φ、ケーブル：6φmm
- 最大負荷：300kg
- 長さ：120cm
- 船外機がブラケットから外れた場合、このワイヤーが船外機の落水を防ぎます。



9 セーフティワイヤー (脱落防止用) (税別)
KZ-17618 1m **¥6,048** ¥5,600

- 船外機の脱落防止用のステンレス製ワイヤー。
- 両端にフック付き。



PLASTIMO
10 パッドロック ロング (盗難防止用) (税別)
KZ-17583 **¥3,240** ¥3,000

- サイズ：幅40mm×長さ150mm
- 船外機のクランプの穴に差し込んでロックします。
- 50HP位までの船外機に適合。

ブラケット

- アンテナ
ベース
- ブラケット
- クリート
- オーニング
- パイプ
製品
- 換気
水
- シンク
- ジャックル



- 自動車用アルミホイールでも利用されている、マックガード製のセキュリティロック。特殊ナットと専用工具のセットです。
- 既存のナットを外し、マックガード製のロックに付け替える事で盗難を防止します。
- ナットの内側に刻まれた、無数の形状を持つキーパターンで、盗難による取り外しが大変困難です。

※注1：船外機によって異なります、お持ちの固定ナットのネジサイズをご確認下さい。
 ※注2：ボルトガード付き。(ボルトは含まれません。)
 ※注3：ステンレスボルト付き。

MCGARD

1 船外機ロック

			(税別)	
Ⓐ	25511	74036	¥6,264	¥5,800
Ⓑ	25512	74037	¥6,264	¥5,800
Ⓒ	25513	74049	¥6,264	¥5,800
Ⓓ	25517	84069	¥10,584	¥9,800
Ⓔ	25518	84070	¥10,584	¥9,800

	ネジサイズ	適応モデル
Ⓐ	1/2"×20	マーキュリー/マリナー40hp以上
Ⓑ	M12×1.25	ヤマハ50hp以上、スズキ50hp以上(注1)、ホンダ40hp以上
Ⓒ	5/16"×18	ホンダ8-15hp、ジョンソン/エビンロード、6-30hp、マーキュリー/マリナー8-25hp、日産2.5-30hp、スズキ8-30hp、トーハツ2.5-30hp、ヤマハ9.9-40hp
Ⓓ	M12×1.75	スズキ40hp以上(注1)
Ⓔ	5/16"×18	各社30hp以下



MCGARD

2 プロペラロック

			(税別)	
Ⓐ	25514	74039	¥10,584	¥9,800
Ⓑ	25515	74040	¥10,584	¥9,800
Ⓒ	25516	74056	¥10,584	¥9,800

	ネジサイズ	適応モデル
Ⓐ	3/4"×16	マーキュリー/マリナー70hp以上、ジョンソン140hp以上、アルファー、ボルボ Sx (1999年以降)
Ⓑ	M18×1.5	ヤマハ115hp、スズキ40hp以上
Ⓒ	M16×1.5	日産70-140hp、トーハツ60-140hp、ヤマハ70-100hp

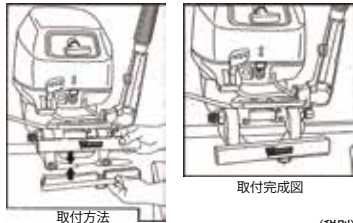
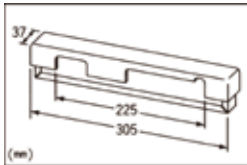

TRIMAX

3 船外機ロック

			(税別)	
	28017	TBL610	¥5,184	¥4,800

- 材質：耐蝕強化スチール(ロック部はスチールのためグリース等で防錆してください。)
- 振動を抑えるスポンジ付。
- 鍵2個付。
- 堅牢なスチールボディを脱着レバーにはさみ込む事によって、船外機の盗難を防止します。

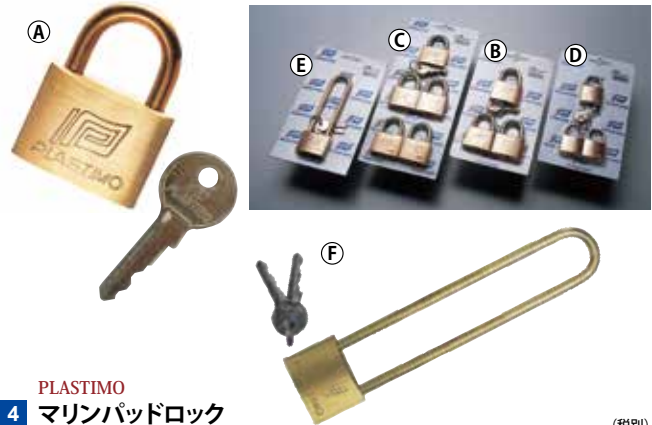

PLASTIMO

4 マリンパッドロック

				(税別)	
Ⓐ	KZ-17578	40mm	単体	¥1,026	¥950
Ⓑ	KZ-17581	40mm	3個セット	¥3,024	¥2,800
Ⓒ	KZ-17582	40mm	5個セット	¥4,752	¥4,400
Ⓓ	KZ-29447	30mm	スモール3個セット	¥2,160	¥2,000
Ⓔ	KZ-17580	40×100mm	ロング	¥1,296	¥1,200
Ⓕ	KZ-17583	40×150mm	ロング(盗難防止用)	¥3,240	¥3,000



5 ステンレスロック

			(税別)	
Ⓐ	21316	SDK-30	¥4,860	¥4,500
Ⓑ	21317	SDK-40	¥9,396	¥8,700
Ⓒ	21318	SDK-50	¥13,770	¥12,750

- 付属：シリンダー1個に対しキー2個
- ステンレスボールを使用した両止めロックと焼入れ処理によって抜群の破壊強度を誇ります。

■サイズ

	A×B×C×E×F(mm)
Ⓐ	52.5×28.5×32×5.5×16
Ⓑ	67.5×38.5×40×7×19
Ⓒ	85.5×47×50.5×9.3×20

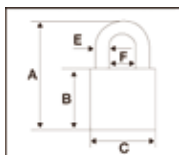

PLASTIMO

6 フロートキーチェーン

			(税別)	
	27093A		¥1,026	¥950

- 85gの浮力があり、車のキーなら7~8個がついても沈みません。
- ※カラー指定はできません。

- GPS・魚群探知機
- 安全備品 船舶検査
- 係船用具
- コンパス 航海用具
- 無線機 通 機 ナ 信
- 電 装 品
- 内 装 品
- 外 装 品
- トーイング ボートギア
- 船体保護 船 台
- 操舵装置 船体制御
- 燃料タンク 回 り
- エンジン& ドライブ
- マリンオイル 添 加 剤
- メンテナンス
- フィッシング
- ミニボート
- 船 外 機 手 車
- モーター
- セーリング

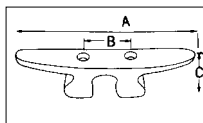

Cはクリートの全高です

1 ナイロンクリート

	A×B×C (mm)	(税別)	
GRP_33588	80×21×15	¥162	¥150
GRP_33589	107×27×20	¥238	¥220
GRP_33590	142×35×28	¥270	¥250
GRP_33591	177×44×32	¥410	¥380
■カラー：ブラック、ホワイト			
33592	ブラックのみ 210×53×40mm	¥1,026	¥950



2 REGAR ナイロンクリート

		(税別)	
11110	100mm	¥324	¥300
11100	165mm	¥540	¥500

●世界の一流ボートメーカーが採用しているスタイルを、日本の海に合わせて改良された、安くて頑丈なスタイルの良いクリートです。

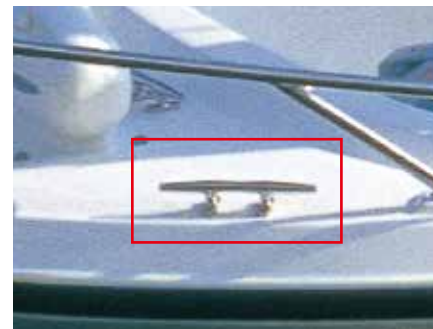

3 YAMAHA クリートセット

GX7W08390000	¥3,240	¥3,000
--------------	--------	--------

■サイズ：巾205mm×高さ31mm
■材質：SUS316
■構成内容：M6ビス+ナット+ナイロン

クリート

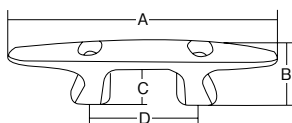

4 シャロークリート (ステンレス)

	A×B×C×D (mm)	(税別)	
Ⓐ 28039	203×48×32×76	¥8,424	¥7,800
Ⓑ 28040	254×60×42×99	¥11,880	¥11,000

■材質：ステンレス
■スクリューサイズ：Ⓐ M10 Ⓑ M12

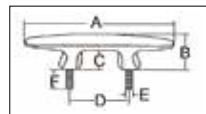

5 シャロークリート (スタッド)

Ⓐ 32011	¥16,200	¥15,000
Ⓑ 32012	¥16,200	¥15,000

■材質：ステンレス
■サイズ Ⓐ：A 254mm B 60mm C 42mm D 99mm E 12.7φ F 60mm
Ⓑ：A 304mm B 72mm C 51mm D 119mm E 15.8φ F 65mm

●表面に取付ボルト等が現れませんので、とてもきれいな仕上がりです。

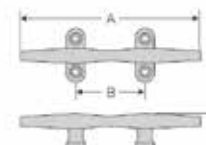

6 ステンレスクリート

	A×B×C (mm)	(税別)	
CL-4	4インチ(10cm) 102×49×25	¥2,592	¥2,400
CL-6	6インチ(15cm) 152×57×31	¥2,808	¥2,600
CL-8	8インチ(20cm) 203×73×38	¥3,024	¥2,800

●高級感があり、強度も備えたステンレス製のクリートです。
●クリートの交換・増設にご使用いただけます。

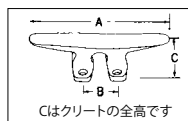

Cはクリートの全高です

7 フラットトップクリート (ステンレス)

	A×B×C (mm)	(税別)	
93328	150×54×32	¥2,700	¥2,500
93329	200×56×43	¥3,272	¥3,030

■材質：ステンレス

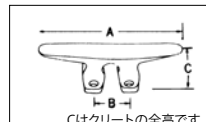

Cはクリートの全高です

8 ステンレスクリート

	A×B×C (mm)	(税別)	
97195	102×49×25	¥2,592	¥2,400
50742	124×54×28	¥3,348	¥3,100
50741	152×57×31	¥1,944	¥1,800
50740	203×73×38	¥3,132	¥2,900
50739	203×84×51	¥5,508	¥5,100
50738	250×92×47	¥14,040	¥13,000
50737	308×122×68	¥20,520	¥19,000

■材質：ステンレス



9 ステンレスクリート

		(税別)	
11030	100mm	¥1,404	¥1,300
11040	150mm	¥1,836	¥1,700
11050	200mm	¥2,592	¥2,400
11060	250mm	¥4,536	¥4,200
11070	300mm	¥6,696	¥6,200

●世界の一流ボートメーカーが採用しているスタイルを、日本の海に合わせて改良された、安くて頑丈なスタイルの良いクリートです。



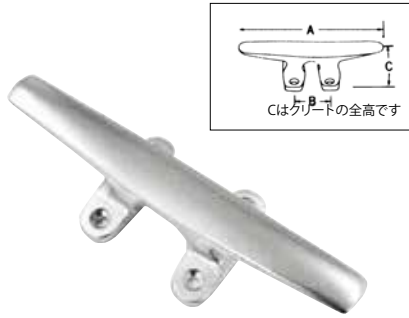

1 アルミクリート

	A×B×C(mm)			(税別)	
33745	100	102×30×28	¥2,052	¥1,900	
33746	125	127×38×33	¥2,376	¥2,200	
33747	150	149×45×38	¥3,240	¥3,000	
33748	180	177×52×43	¥4,752	¥4,400	
33749	200	203×62×49	¥4,968	¥4,600	
33750	250	249×74×60	¥12,528	¥11,600	
33751	300	305×88×70	¥15,552	¥14,400	

■材質：アルミ



2 フェンダー用ポップアップクリート

品番	サイズ	長さ	価格	(税別)
Q8TSA001032	小	137mm	¥7,560	¥7,000
Q8TSA001033	大	165mm	¥9,720	¥9,000

■材質：SUS316
 ●クリートを使用する時デッキに飛び出してくるので、未使用時には引っ張りがない安全設計。

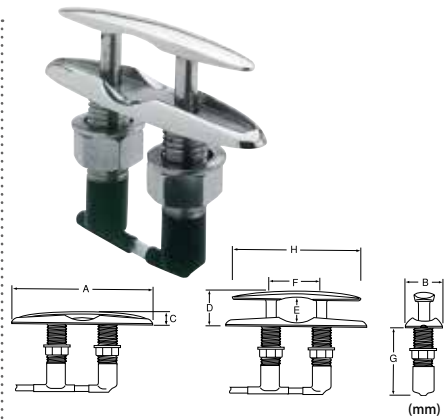

品番	A	B	C	D	E	F	G	H
99529	114	33	12	41	32	44	76	110
99530	152	38	12	41	32	57	76	145

3 ニートクリート

品番	サイズ	価格	(税別)
99529	S	¥5,832	¥5,400
99530	M	¥6,588	¥6,100

■材質：316ステンレス ■水抜きドレン付
 ●22ミリ径の取付け穴をあけ、ナットで締めこむ簡単取付け
 ●クリート部の高さは、任意の位置に調整できます。



4 フォールディングクリート(ステンレス)

品番	タイプ	長さ	価格	(税別)
32023	スクリュー	152mm	¥6,156	¥5,700
32024	スクリュー	199mm	¥8,208	¥7,600
32025	スタッド	199mm	¥9,288	¥8,600

●美しい輝きを持ち腐食に強いステンレス316材を使用した、収納タイプのクリートです。
 ●クリート部は垂直になった状態で、ある程度のテンションがかかった状態で固定されます。

	Amm	Bmm	Cmm	Dmm	Eφmm
152mm スクリュー	152	54	14	85.5	8.5
157mm スクリュー	157	60	10	86	6.0
199mm スクリュー	199	72	15	114	10
199mm スタッド	199	72	15	114	M10×62L

クリート高はクリートが垂直状態で、クリート上面から設置面迄の高さです。

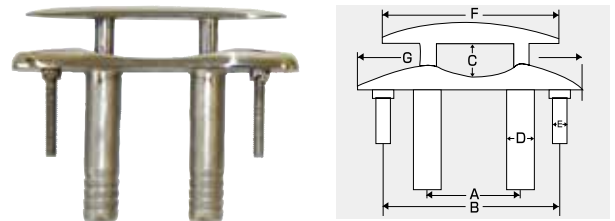

5 ポップアーククリート(ステンレス)

品番	サイズ	価格	(税別)
11084	4インチ(120)	¥7,776	¥7,200
11086	6インチ(150)	¥9,612	¥8,900
11088	8インチ(200)	¥14,040	¥13,000

■材質：ステンレス

	A	B	C	D	E	F	G	W
4インチ	51	97	24	19	8	120	139	34
6インチ	59	127	28	19	10	150	167	37
8インチ	80	160	35	28	10	200	222	43

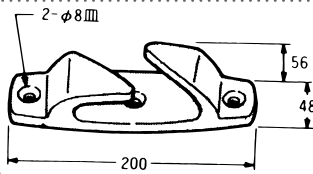

6 フェアリーダー

品番	価格	(税別)
GRP_A0061625A	¥9,256	¥8,570

■タイプ：レフト、ライト ■材質：ヒドロナトリウム
 ■メッキ：B1アルマイトメッキ ■ロープ径：φ20
 ■摘要：左右対称



7 ステンレス パウショック

品番	長さ	価格	(税別)
KZ-478132	114mm	¥5,184	¥4,800

■材質：ステンレス製
 ■適合ロープ：20mmφまで
 ■左右2個セット



8 ステンレス フェアリーード

品番	長さ	価格	(税別)
Ⓐ KZ-413261	126mm	¥2,052	¥1,900
Ⓑ KZ-413262	151mm	¥2,268	¥2,100

■材質：ステンレス製
 ■適合ロープ：Ⓐ 25mmφまで Ⓑ 40mmφまで



9 パウショック(フェアリーダー)

品番	長さ×幅(mm)	価格	(税別)
28041	120×20	¥3,888	¥3,600
28042	155×25	¥6,156	¥5,700

■材質：ステンレス ■左右セット



10 スターンショック(フェアリーダー)

品番	A×B×C×D(mm)	価格	(税別)
02010	125×30×30×23	¥4,342	¥4,020
02011	148×38×35×36	¥6,059	¥5,610
02012	170×45×53×51	¥10,854	¥10,050

■材質：黄銅

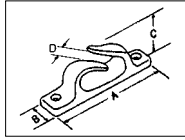

1 アルミバウチョック

	A×B×C×D(mm)			(税別)	
33597	125mm	130×32×40×12	¥7,344	¥6,800	
33598	150mm	150×36×42×16	¥8,640	¥8,000	
33599X	180mm	177×43×54×16	¥17,280	¥16,000	
33600	200mm	196×49×60×20	¥19,008	¥17,600	
33601	250mm	252×60×73×24	¥30,240	¥28,000	
33602	300mm	305×72×86×30	¥41,040	¥38,000	

■材質：アルミ
■左右1セット

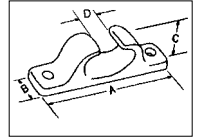

2 アルミフェアリーダー

	A×B×C×D(mm)			(税別)	
33659X	125mm	125×32×32×24	¥2,160	¥2,000	
33738	150mm	149×40×38×31	¥3,348	¥3,100	
33739	175mm	175×50×52×36	¥4,644	¥4,300	
33740	200mm	200×59×57×37	¥7,020	¥6,500	
33741X	250mm	262×67×67×51	¥13,824	¥12,800	
33742X	300mm	310×77×81×70	¥17,712	¥16,400	



3 クラムクリート

	(税別)			(税別)	
A 07155	¥432	¥400	H 07153	¥540	¥500
CL204 MINI 3~6mmロープ用 52×36×17mm			CL209 Midi 4~8mmロープ用 73×55×19mm		
B 07136	¥1,469	¥1,360	I 07141	¥3,143	¥2,910
CL211 MK I AN 3~6mmロープ用 55×27×17mm			CL219 RVeca 6~12mmロープ用 90×72×27mm		
C 07154	¥540	¥500	J 07156	¥1,042	¥965
CL203 Junior 3~6mmロープ用 82×66×18mm			CL201 Vetca 6~12mmロープ用 95×72×28mm		
D 07139	¥1,501	¥1,390	K 06620	¥1,868	¥1,730
CL211 MK2 AN 3~6mmロープ用 55×27×17mm			CL205 Major 10~16mmロープ用 122×95×36mm		
E 07138	¥1,674	¥1,550	L 90254	¥578	¥535
CL218 MK-1 3~6mmロープ用 82×66×18mm			CL223 3~6mmロープ用 52×18mm		
F 07137	¥1,674	¥1,550	M 90255	¥1,220	¥1,130
CL217 MK-1 3~6mmロープ用 82×66×18mm			CL234W 6~12mmロープ用 78×24mm		
G 07140	¥1,901	¥1,760			
CL230 Rjunior 3~6mmロープ用 82×66×18mm					

●驚くほど簡単にロープの脱着ができるクラムクリート。ロープをピンと張って、テンションをかけるだけで、クリートにロープを脱着することができます。

A) 6mm迄のロープクリート B) C) D) : より強いテンションをかけられる6mm迄のロープクリート
E) F) : 6mm迄のロープのサイドエントリークリート G) : 8mmロープ迄のローラー付クリート
H) : 8mm迄のロープクリート I) J) : 12mm迄のロープクリート K) : 16mm迄のロープクリート
L) M) : 固定を必要としないロープクリート、フェンダーの固定など

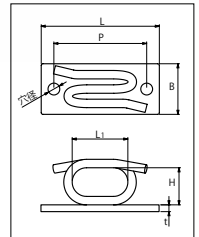

4 ロープハンガー

	(税別)	
32373	¥2,117	¥1,960
32374	¥2,700	¥2,500
32375	¥4,104	¥3,800

■材質：SUS316
●簡易的なフェアリーダーです。

	(mm)									
品番	d	L	L1	B	P	H	t	穴径	重量(g)	最大使用ロープ径
32373	5	71	33	30	55	22	4	7	90	9
32374	7	96	38	40	77	30	5	8.5	205	14
32375	9	122	56	51	102	42	6	10.5	410	22

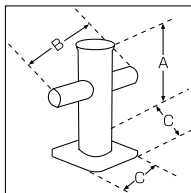

5 クロスビット

	A×B×C(mm)		(税別)	
23525	120×180×80		¥19,440	¥18,000
21295	150×150×100		¥22,680	¥21,000
21296	200×200×140		¥35,640	¥33,000
21297	250×250×190		¥68,040	¥63,000
21298	300×300×200		¥102,060	¥94,500

■材質：ステンレス



6 クロスビット

	(税別)	
A 51178B	60mm	¥10,584 ¥9,800
B 51179B	70mm	¥13,500 ¥12,500

■サイズ：A) 高さ120mm 幅160mm
ベースサイズ97×122mm
B) 高さ142mm 幅180mm
ベースサイズ118×140mm
■材質：ステンレス316製
●フィッシングボートや和船の船尾のブルーワークに取り付けたり、アンカーロープを舳うためにバウへ取り付けたりします。
●クリートと比べて太いロープを使用する時に便利です。



7 ラブストレーキ

	A×B×C(mm)		(税別)	
105041C	L203×W19mm		¥1,188	¥1,100
105042C	L304×W19mm		¥1,404	¥1,300
105043C	L457×W19mm		¥1,836	¥1,700
105044C	L610×W19mm		¥2,484	¥2,300

●ブルーワークの角に取り付けて舳いロープなどの船体への擦れを防止します。

クリート

アンテナベース
ブラケット
クリート
オーニング
パイプ製品
換気水
シンク
ジャックル



OCEANSOUTH

1 ビミニトップ



(税別)

MA062-1B	ビミニ	1.5-1.7M	3/4バウ	ブルー	¥35,640	¥33,000
MA062-2B	ビミニ	1.7-1.9M	3/4バウ	ブルー	¥37,800	¥35,000
MA062-3B	ビミニ	1.9-2.1M	3/4バウ	ブルー	¥38,880	¥36,000
MA063-4B	ビミニ	2.1-2.3M	4/4バウ	ブルー	¥48,600	¥45,000
MA063-5B	ビミニ	2.3-2.6M	4/4バウ	ブルー	¥57,240	¥53,000
MA063-6B	ビミニ	2.6-2.9M	4/4バウ	ブルー	¥61,560	¥57,000

■収納ブーツ付属

- 軽量で頑丈だから扱いやすい。本体素材はマリングレードのアルミパイプとマリングレードのナイロンパーツで構成されているので非常に軽くて丈夫です。
- スナップオンで組立カンタン!
- オーニングカバーが標準装備。未使用時にオーニングを付属のカバーに収納することによってオーニングの劣化を防ぎ、耐久性を高めることができます。
- ダブルステッチで頑丈な縫製。生地には耐久性、防止性に優れたATLAS社のオーニング専用生地を採用。ダブルステッチで頑丈に縫製されています。



※1 下記のサイズ表の切断可能領域サイズ範囲内の長さ

品番	オーニング寸法		装着幅	高さ (切断可能領域)
	幅	長さ		
MA062-1B	1.4m	1.83m	1.5-1.7m	1.1-1.3 (0.2) m
MA062-2B	1.6m	1.83m	1.7-1.9m	1.1-1.3 (0.2) m
MA062-3B	1.8m	1.83m	1.9-2.1m	1.1-1.3 (0.2) m
MA063-4B	2.0m	2.2m	2.1-2.3m	1.1-1.25 (0.15) m
MA063-5B	2.25m	2.2m	2.3-2.6m	1.1-1.25 (0.15) m
MA063-6B	2.25m	2.2m	2.6-2.9m	1.1-1.25 (0.15) m

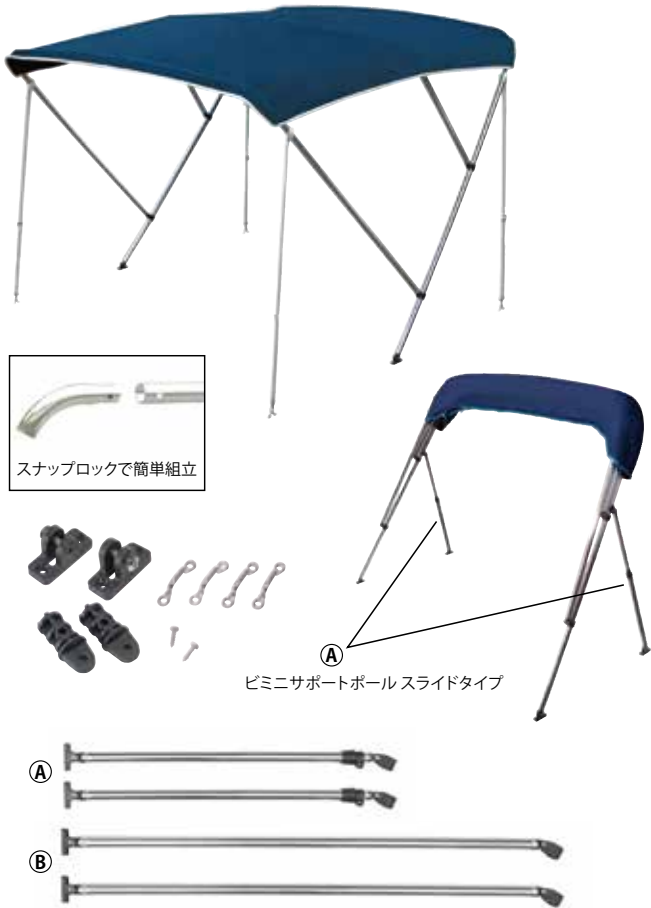

スナップロックで簡単組立

ビミニサポートポール スライドタイプ

OCEANSOUTH

2 ビミニサポートポール (2本セット)

(税別)

Ⓐ MA051-3	スライドタイプ	700-1250mm	¥9,504	¥8,800
Ⓑ MA051-4	固定長(1100mm)		¥4,104	¥3,800

●オーニング収納時にデッキの邪魔になりません。



OCEAN SOUTH

3 ベースマウント

(税別)

MA-21001	¥324	¥300
----------	------	------

■ビミニトップ用スペアパーツ

OCEAN SOUTH

4 ナックル 25φ

(税別)

MA-21004	¥324	¥300
----------	------	------

■ビミニトップ用スペアパーツ

OCEAN SOUTH

5 パイプエンド 25φ

(税別)

MA-21005	¥324	¥300
----------	------	------

■ビミニトップ用スペアパーツ

OCEAN SOUTH

6 S.S. サドル

(税別)

MA-21012	¥216	¥200
----------	------	------

■オーニングベルトフック用



BMO

7 スマートオーニング



(税別)

BM-SA-2500-BL	¥21,600	¥20,000
---------------	---------	---------

- サイズ: H2,300×W2,500×L2,000mm
- 付属品: 収納バッグ、ラバーベース(60×100mm)、取付ベルト
- 軽量、頑丈な設計。
- ベルトで4ヶ所を固定するだけで簡単にセット出来ます。
- 一番重要なフレームには軽量で頑丈なグラスファイバーパイプを使用。
- 日差しに応じて高さ調整が可能。
- ボートに最適な2,000×2,500mmサイズ。
- メインのシャフトがデッキで滑らないように固定できるベースが付属しています。

※走行時は使用しないで下さい。



このマークの付いている商品は大型商品の為ヤマト宅急便(クロネコ)で配達できませんので西濃運輸(カンガルー便)を利用します。

このマークの付いている商品は運送上で注意が必要な商品でありヤマト宅急便(クロネコ)で配達できませんので西濃運輸(カンガルー便)を利用します。沖縄や離島など一部地域は別途送料がかかります。

G P S - 魚群探知機
安全備品 船舶検査
係船用具
コンパス 航海用尺
無線機 電子信
電装品
内装品
外装品
トーイング ポートギア
船体保護 船台
操舵装置 船体制御
燃料タンク 回り
エンジン & ドライブ
マリンオイル 添加剤
メンテナンス
フィッシング
ミニポート
船外機 エレキ モーター
セーリング

オーニング

アンテナ ベース
ブラケット
クリート
オーニング
パイプ 製品
換気 排水
ジック
ジャックル

- GPS・魚群探知機
- 安全備品 船舶検査
- 係船用具
- コンパス 航海用具
- 無線機 無線機
- 電装品
- 内装品
- 外装品
- トローリング ボートギア
- 船体保護 船台
- 操舵装置 船体制御
- 燃料タンク 回り
- エンジン&ドライブ
- マリンオイル 添加剤
- メンテナンス
- フィッシング
- ミニポート
- 船外機 エレクター
- セーリング

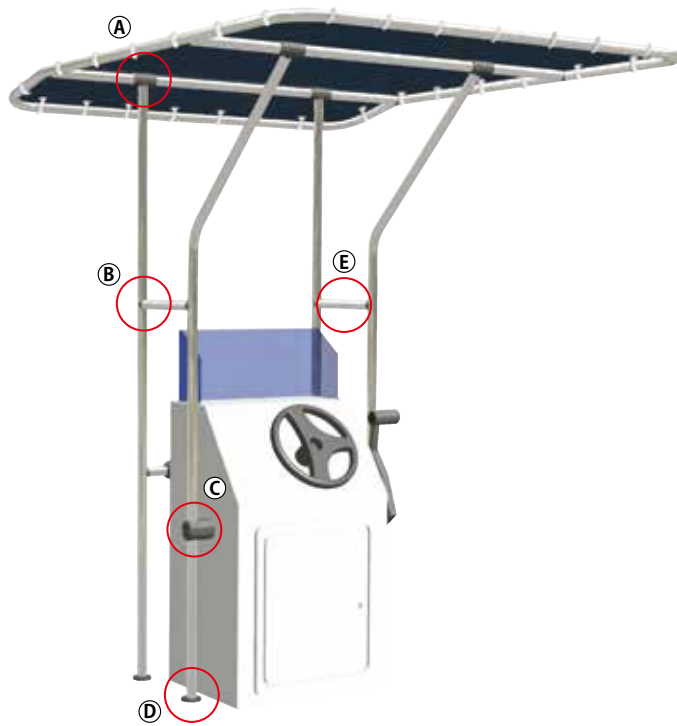

OCEANSOUTH
1 Tトップライト



MA080-1	850	¥52,920	¥49,000
MA080-2	1050	¥59,400	¥55,000

- アルミ製パイプ(32mm径)
- 組み立て説明書(英文)付属
- 多様なセンターコンソールに対応可能な組み立てタイプ
- コンパクト梱包
- 軽量かつ、頑丈で柔軟性に優れた32φのアルミフレーム&ステー!
- ヘビーデューティーポリエステル生地を頑丈に縫製したトップ!

	サイズ	取付コンソール幅	取付コンソール長
850	L1700×W1200×H2050mm	850mm以内	300mm以上
1050	L1700×W1400×H2050mm	1050mm以内	300mm以上

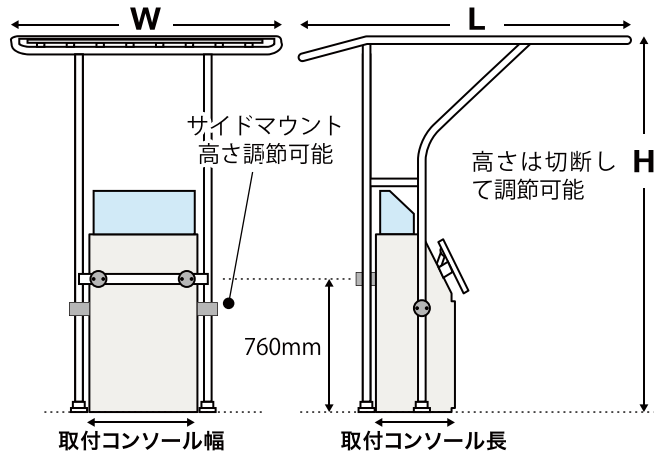

2 Tトップライトオプション/スペアパーツ

(税別)

A MA-21040	マルチマウント	¥1,080	¥1,000
■材質: UVナイロン ■付属品: ステンレスネジ (M4×25mm タッピングネジ) ●板面を加工して様々なパーツを取り付けることが出来るマウントです。			
B MA-21021	ベースマウント	¥864	¥800
C MA-21020	サイドマウント	¥864	¥800
D MA-21032	Tジョイント	¥432	¥400
E MA-21030	90°ジョイント	¥648	¥600

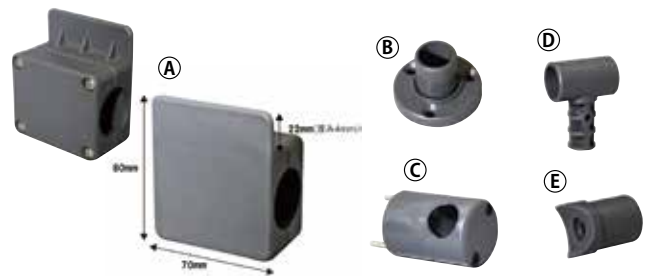

オーニング



OCEAN SOUTH
3 Tトップヘビー



MA080-4	950	¥127,440	¥118,000
---------	-----	----------	----------

- トップ生地色: プレミアムブラック(sunbrella製)
- とにかく頑丈なφ44mmアルミ製Tトップ。
- 取付可能コンソール幅が最長1150mmで、ほとんどの艇に取付可能。
- メインフレームは頑丈な溶接構造です。
- ルーフレームは2分割構造!

	サイズ	取付コンソール幅	取付コンソール長
MA080-4	L2000×W1400×H1900~2100mm	1150mm以内	*

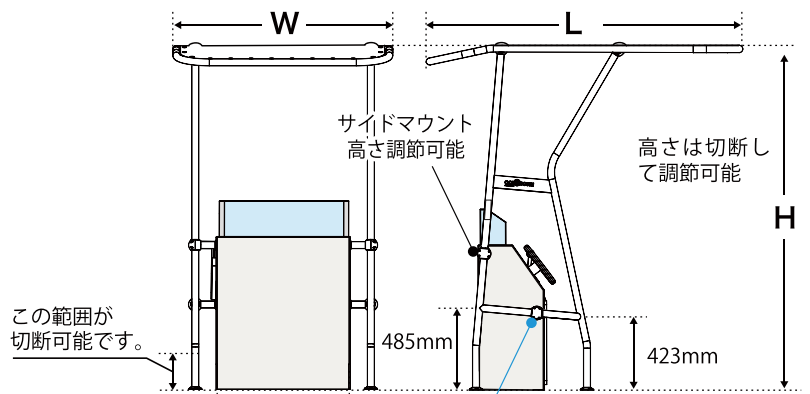

※ コンソールの長さに合わせてスライド可能なサイドマウント

新たに誕生!!ハードトップ取付タイプのオーニング!!

マリングレードのΦ32mmアルミフレーム&ステーだから、軽量で頑丈!

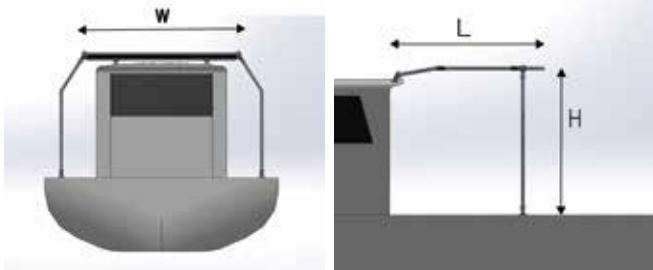

OCEANSOUTH 1 デッキトップ

型番	タイプ	寸法 (W×L×H)	価格 (税別)	送料
BMDT-S	type-S	W1800×L1600×H1980	¥51,840	¥48,000
BMDT-M	type-M	W2000×L2000×H1980	¥56,160	¥52,000
BMDT-L	type-L	W2150×L2150×H1980	¥60,480	¥56,000

- マリングレードのΦ32mmアルミフレーム&ステーだから、軽量で頑丈!
 - プレミアム-スパン織りポリエステル生地使用 (撥水加工)
- ※高さはパイプを切断して調節することが出来ます。



シート仕様	
防水性 5kps	
引張強度	
(warp) 1900N-5cm	(weft) 1000N-5cm
引裂強度	
(warp) 70N	(weft) 40N

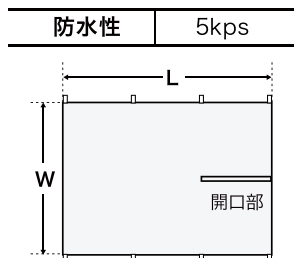

(単位mm)

OCEANSOUTH 2 ヨットオーニング

型番	寸法 (L×W×開口部)	価格 (税別)	送料
MA402-1	L2400×W2500×開口部850	¥23,760	¥22,000
MA402-2	L3200×W3000×開口部1200	¥30,240	¥28,000
MA402-3	L4200×W3600×開口部1200	¥34,560	¥32,000

- 日陰の少ないヨットではオーニングは必需品です。強烈な日差し、不快な雨にもオーニングさえあれば快適な空間を作り出せます。
- プレミアム-織りポリエステル生地使用 (強力な撥水加工)

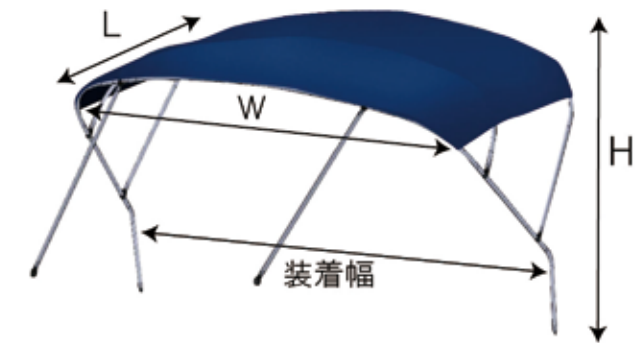

OCEANSOUTH 3 ヨットビミニ

型番	寸法 (L×W×H×装着幅)	価格 (税別)	送料
MA065-4	L1600×W2850×H1550×装着幅2700~3000	¥131,760	¥122,000
MA065-5	L1600×W3150×H1550×装着幅3000~3300	¥138,240	¥128,000
MA065-6	L1800×W3450×H1550×装着幅3300~3600	¥159,840	¥148,000
MA065-7	L1800×W3750×H1550×装着幅3600~3900	¥170,640	¥158,000

- マリングレードSUS316のΦ25mmを使用! オーニング生地は定評のあるサンブレラ!
- 日陰のないコックピットは真夏の地獄のような暑さです。ヨットビミニは快適なヨットライフを楽しむ究極のアイテムです。

- GPS-魚群探知機
- 安全備品 船舶検査
- 係船用具
- コンパス 航海用具
- 無線機 通
- 電装品
- 内装品
- 外装品
- トーチング ポートギア
- 船体保護 船台
- 操舵装置 船体制御
- 燃料タンク 回り
- エンジン&ドライブ
- マリンオイル 添加剤
- メンテナンス
- フィッシング
- ミニポート
- 船外機 モーター
- セーリング

オーニング

- アンテナ ベース
- ブラケット
- クリート
- オーニング
- パイプ 製品
- 換気 排水
- ジंक
- ジャックル



REGAR
1 アフトデッキオーニング (ジョイントシート&アルミレール付)

型式	取付幅 (mm)	高さ (mm)	(税別)	
3052	S-2	1650-1800	1300	¥102,168 ¥94,600
3054	S-3	1800-1950	1300	¥106,920 ¥99,000
3056	S-4	1950-2100	1300	¥111,672 ¥103,400
3058	S-5	2100-2250	1300	¥116,424 ¥107,800
3060	L-1	2250-2400	1400	¥130,680 ¥121,000
3062	L-2	2400-2550	1400	¥140,184 ¥129,800
3064	L-3	2550-2700	1400	¥149,688 ¥138,600
3066	L-4	2700-2850	1400	¥159,192 ¥147,400
3068	L-5	2850-3000	1400	¥168,696 ¥156,200

- 材質 フレーム：アルミ 金具：アルミ鍛造部品
シート：Sunbrela(サンブレラ)
- パイプ径 Sタイプ：27φ Lタイプ：32φ
- 前後長(3段階に調節可) Sタイプ：1980、2130、2280mm
Lタイプ：2480、2630、2780mm
- ルーフジョイントシートを標準装備し、キャビンルーフと一体化できるので、不快なキャビン内への雨の打ち込みが防げます。
- デッキ、キャビンルーフの高さ、長さに応じてルーフジョイントシートが調節できるため、多種多様な艇に取り付け可能。



REGAR
2 ビミニトップ & FBオーニング

型式	取付幅 (mm)	高さ (mm)	前後長 (mm)	(税別)	
3010	S-1	1500-1650	1300	1900	¥85,536 ¥79,200
3012	S-2	1650-1800	1300	1900	¥90,288 ¥83,600
3014	S-3	1800-1950	1300	1900	¥95,040 ¥88,000
3016	S-4	1950-2100	1300	1900	¥99,792 ¥92,400
3018	S-5	2100-2250	1300	1900	¥104,544 ¥96,800
3020	L-1	2250-2400	1400	2400	¥116,424 ¥107,800
3022	L-2	2400-2550	1400	2400	¥125,928 ¥116,600
3024	L-3	2550-2700	1400	2400	¥135,432 ¥125,400
3026	L-4	2700-2850	1400	2400	¥144,720 ¥134,000
3028	L-5	2850-3000	1400	2400	¥153,360 ¥142,000

- パイプ径 Sタイプ：27φ Lタイプ：32φ
- 日陰を風が通り抜けハードトップ艇では味わえない快適な風を感じたボートिंगが楽しめます。前方への折りたたみも簡単です。



標準タイプ



※①サポートパイプ及び②シートカバーはオプションです。



REGAR
3 デッキオーニング

3070 ¥91,800 ¥85,000 (税別)

- 全長：1800mm ■高さ：1530mm
- 取付け幅：1900~2100mm
- 取付ベース幅が1900~2100mm程度とれる小型艇なら、ローコストなこのデッキオーニングがおすすめです。
- 雨や強い日差しを防ぎ、快適空間が確保できます。
- リリースピン(オプション)を利用すれば、未使用時には工具なしでワンタッチで取付け・取外しできます。
- サポートステー(標準装備)があるので、マリナー・係留地等での離艇・保管時はシートカバー(標準装備)ですっきり収納できます。
- 艇を使用するとき以外は、必ずカバーに収納して下さい。

デッキオーニング 各メーカー艇 適合例

メーカー	艇種
ヤマハ	FR-18
ヤマハ	FF-20
ヤマハ	UF-20
ヤマハ	FISHINGMATE-20
ヤマハ	SUN FRIEND
ニッサン	JOY FISHER-630
ニッサン	SEA BREEZE-550
ニッサン	SP-550
ヤンマー	EF-20Z
ヤンマー	DE-24DZ
スズキ	FE-210・230
スズキ	FF-210・230
トーチ	TF-210
トーチ	TO-205
マーキュリー	カブリラ
マーキュリー	シーブリーム

※上記の他、取付幅1900~2100mmであればセット可能です。

REGAR REGAR オーニング オプションパーツ



1 航海灯ステー

3185 (税別) ¥8,100 ¥7,500

- パイプ部長さ：210mm(カット可)
- オーニングフレームに挟み込んで航海灯をセットします。



2 レール取付ベース

3192 (税別) ¥10,584 ¥9,800

- 19φ~32φまでのレールに取付け可能です。
- 1セット2個入り



3 ワンタッチリリースピン

7505 (税別) ¥3,240 ¥3,000

- 有効長：23mm
- ベースのリングピンをリリースピンに替えると、取外しになります。



4 スライドレールシステム

3184 (税別) ¥21,060 ¥19,500

- 専用レール900mm×2本
- スライドレール用ベース2個
- オーニングの収納場所が、その位置では邪魔になる場合に、スライドシステムなら簡単に移動できます。

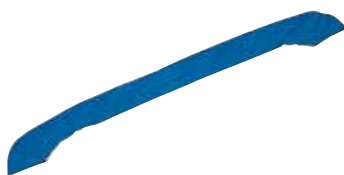

5 オーニングシートカバー

3112 (税別) S-1,S-2用 ¥18,360 ¥17,000

3116 (税別) S-3,S-4用 ¥19,440 ¥18,000

3120 (税別) S-5,L-1用 ¥20,520 ¥19,000

3124 (税別) L-2,L-3用 ¥21,600 ¥20,000

3128 (税別) L-4,L-5用 ¥23,760 ¥22,000

- シートカバーをつければ、すっきり収納でき、オーニングシートが長持ちします。



6 オーニングサポートパイプ

3162 (税別) レール用 ¥27,000 ¥25,000

3160 (税別) デッキ用 ¥19,980 ¥18,500

- 長さ：1200mm(左右1セット)
- FBオーニングをがっちり固定したい時、またはデッキの往來の邪魔にならないよう、立てたまま収納したいとき便利です。

7 REGAR ソフトトップオーニング ハードトップRステー取付タイプ

品番	型番	価格(税別)	価格(税込)
3610	STR-SS	¥109,080	¥101,000
3620	STR-SS-M	¥118,800	¥110,000
3630	STR-SM	¥126,360	¥117,000
REG3650	STR-S	¥135,000	¥125,000

- フレームサイズ：A巾1.20×前後長1.60m B巾1.50×前後長1.70m C巾1.75×前後長2.00m D巾2.15×前後長2.15m
- Rステー2本、ハードトップルーフ取付金具2セット付き

※メーカー直送送料はお問い合わせください。
 ※ソフトトップオーニングは、日よけ雨避け(撥水加工)を目的とした商品ですので目的以外の使用はおやめ下さい。(過度な力を加える、何かを増設する等)



オーニング



8 REGAR パラシェード

REG3810 PA-2000-09R (税別) ¥21,600 ¥20,000

- シートサイズ：2X2m
- シート色：ブルー
- 収納時長さ：1750mm
- 重量：5.3kg
- 高さ4段階調節(2730mm~2310mm)
- 付属品：テンションベルト鉄ベグ・バットアイ・収納袋

- ワンタッチ開閉で、いっそうセッティングが楽で扱いやすくなりました。さらに、フレームをFRP製に変更してシートに風逃し口を追加しました。
- アウトドアでも使用頂けるよう鉄製のベグを標準でセット。
- ※注意 ポートでのご使用は停泊時のみ アウトドアでのご使用の場合は強風時は使用しないでください。

※シートはブルーのみです



- G P S - 魚群探知機
- 安全備品 船舶検査
- 係船用具
- コンパス 航海用具
- 無線機 通信用
- 電装品
- 内装品
- 外装品
- トーイング ポートギア
- 船体保護 船台
- 操舵装置 船体制御
- 燃料タンク 回り
- エンジン & ドライブ
- マリンオイル 添加剤
- メンテナンス
- フィッシング
- ミニポート
- 船外機 モーター
- セーリング

- アンテナ ベース
- ブラケット
- クリート
- オーニング
- パイプ 製品
- 換気 排水
- ジंक
- ジャック

- GPS・魚群探知機
- 安全備品 船舶検査
- 係船用具
- コンパス 航海用具
- 無線機 通信用
- 電装品
- 内装品
- 外装品
- トローリング ボートギア
- 船体保護 船台
- 操舵装置 船体制御
- 燃料タンク 回り
- エンジン&ドライブ
- マリンオイル 添加剤
- メンテナンス
- フィッシング
- ミニボート
- 船外機 キー
- モーター
- セーリング



1 アシストパイプ 22φmm (税別)

02358	300mm 中ステ無	¥10,508	¥9,730
02359	500mm 中ステ無	¥18,360	¥17,000
02360	700mm 中ステ付(1)	¥24,872	¥23,030
02361	1200mm 中ステ付(2)	¥31,558	¥29,220

■取付座サイズ：50mm丸(5mm穴4ヶ所)
 ■材質：SUS304
 ■パイプ直径：22mm



2 ブリッジ&ハンドレール22φmm (税別)

01746	L400×H100 中ステ無	¥10,508	¥9,730
01747	L600×H100 中ステ1本	¥12,625	¥11,690
01748	L800×H120 中ステ1本	¥14,094	¥13,050
01749	L1,100×H120 中ステ1本	¥21,049	¥19,490

■材質は高級ステンレス(SUS304)を使用。肉厚1.5t
 ●光沢のある全面パフ研磨仕上げ。

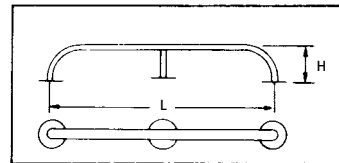
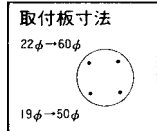

3 ブリッジ&ハンドレール19φmm (税別)

01735	L200×H70 中ステなし	¥10,130	¥9,380
01736	L300×H70 中ステなし	¥10,703	¥9,910
01737	L600×H100 中ステ1本	¥12,247	¥11,340
01738	L800×H100 中ステ1本	¥13,770	¥12,750
01739	L1,200×H100 中ステ2本	¥19,127	¥17,710
01740	L1,800×H100 中ステ2本	¥22,950	¥21,250

■材質は高級ステンレス(SUS304)を使用。肉厚1.5t
 ●光沢のある全面パフ研磨仕上げ



4 ハンドレールφ19mm (税別)

21252	P150×H56×W46mm	¥2,700	¥2,500
21253	P200×H56×W46mm	¥3,089	¥2,860
21254	P250×H56×W46mm	¥3,478	¥3,220
21255	P300×H56×W46mm	¥4,255	¥3,940
21256	P400×H56×W46mm	¥5,033	¥4,660
21257	P600×H56×W46mm	¥6,588	¥6,100

■材質：SUS304

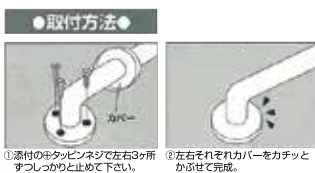

5 ハンドレールφ25mm (税別)

21258	P300×H75×W52mm	¥7,776	¥7,200
21259	P400×H75×W52mm	¥8,424	¥7,800
21260	P500×H75×W52mm	¥9,072	¥8,400
21261	P600×H75×W52mm	¥9,936	¥9,200
21262	P800×H75×W52mm	¥11,664	¥10,800
21263	P1000×H75×W52mm	¥13,392	¥12,400

■材質：SUS304



6 ステンレスハンドレール (税別)

A	10310C	200×68mm	¥5,400	¥5,000
B	10311C	300×68mm	¥5,832	¥5,400
C	10312C	505×68mm	¥6,912	¥6,400
D	10313C	800×68mm	¥8,640	¥8,000
E	12572D	250×145mm	¥5,400	¥5,000

■材質：ステンレス ■パイプ径：①～④ 26×20mmφ、⑤ 22mmφ

パイプ製品



※ボルト部分の取り外し可能



OCEAN SOUTH 7 ハンドレール (税別)

A	MA022-9	230 22φ	¥2,376	¥2,200
B	MA022-12	305 22φ	¥2,592	¥2,400
C	MA022-18	457 22φ	¥3,024	¥2,800
D	MA022-24	610 22φ	¥3,672	¥3,400

■サイズ：①取付寸法305×ハンドレール229×高さ67mm
 ②取付寸法383×ハンドレール305×高さ67mm
 ③取付寸法532×ハンドレール457×高さ67mm
 ④取付寸法684×ハンドレール610×高さ67mm

●底面はプラスチック素材で保護されており、完全ステンレス製よりも多少の柔軟性があります。

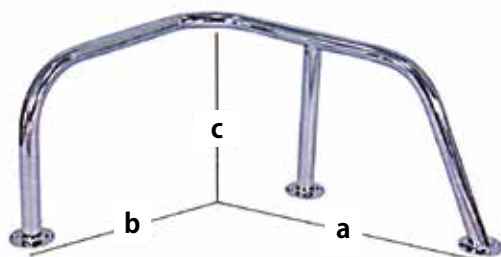

8 スターンコーナーパルピット (税別)

A	02354	400×300×200	¥41,386	¥38,320
B	02355	550×300×200	¥47,898	¥44,350
C	02356	600×450×250	¥54,734	¥50,680
D	02357	700×450×250	¥65,005	¥60,190

■左右1セット
 ■パイプ径：22φ
 ■ステンレス製



1 ステンレスハンドレール

			(税別)
A	04885	310mm	¥5,400 ¥5,000
B	22211	スタッド 450mm	¥8,942 ¥8,280
	22212	スタッド 600mm	¥10,832 ¥10,030

- パイプ径: 25mm ■高さ: 58mm
- 固定穴径: 8φmm
- スタッド寸法: φ6.35×長さ50.8mm
- 材質: SUS304
- 直径が25~20mmの楕円形で、握り易いハンドレールです。



2 ステンレスパイプ

			(税別)
02073	19φ		¥2,516 ¥2,330
02074	22φ		¥3,046 ¥2,820
02075	25φ		¥3,197 ¥2,960

- 厚み1.5t、全長1m ■材質: SUS304



3 ステンレスハンドレール

			(税別)
02195	エンド		¥432 ¥400
02196	センター		¥4,990 ¥4,620

- パイプ径22φ
- センター台座: 41×30mm
- 材質: SUS316
- ロストワックス製
- エンドの裏側にはM6のメス穴が空いています。



4 手すり金具 25mm

			(税別)
02065	通し		¥1,933 ¥1,790
02066	止め		¥2,084 ¥1,930

- 材質: SUS316ステンレス製
- ロストワックス製
- サイズ(通し、止め共通): 幅60×奥20×高60mm



5 丸ベース

			(税別)
31037	22mm 30度		¥2,268 ¥2,100
31038	22mm 45度		¥2,268 ¥2,100
31039	22mm 60度		¥2,268 ¥2,100
31040	22mm 90度		¥2,052 ¥1,900
31041	25mm 30度		¥2,376 ¥2,200
31042	25mm 45度		¥2,376 ¥2,200
31043	25mm 60度		¥2,376 ¥2,200
31044	25mm 90度		¥2,484 ¥2,300

- ベースサイズ: パイプ径 22mm/64φmm、パイプ径 25mm/71φmm
- 材質: SUS304



6 角ベース

			(税別)
31045	22mm 30度		¥2,268 ¥2,100
31046	22mm 45度		¥2,268 ¥2,100
31047	22mm 60度		¥2,268 ¥2,100
31048	22mm 90度		¥2,052 ¥1,900
31049	25mm 30度		¥2,376 ¥2,200
31050	25mm 45度		¥2,376 ¥2,200
31051	25mm 60度		¥2,376 ¥2,200
31052	25mm 90度		¥2,484 ¥2,300

- ベースサイズ: パイプ径22mm (30, 45, 60度) 76×43mm / (90度) 71×43mm
- パイプ径25mm (30, 45, 60度) 89×48mm / (90度) 76×46mm
- 材質: SUS304



7 L型継手

			(税別)
31063	22mm		¥1,836 ¥1,700
31064	25mm		¥1,944 ¥1,800

- 材質: SUS304



8 T型継手

			(税別)
31053	22mm 60度		¥2,052 ¥1,900
31054	22mm 90度		¥1,836 ¥1,700
31055	25mm 60度		¥2,160 ¥2,000
31056	25mm 90度		¥1,944 ¥1,800

- 材質: SUS304



9 3方T型継手

			(税別)
31057	22mm		¥2,592 ¥2,400
31058	25mm		¥3,024 ¥2,800

- 材質: SUS304



10 分割T型継手

			(税別)
31059	22mm 60度		¥4,104 ¥3,800
31060	22mm 90度		¥4,104 ¥3,800
31061	25mm 60度		¥4,104 ¥3,800
31062	25mm 90度		¥4,104 ¥3,800

- 材質: SUS304
- バルビットや手すりなどに、後から装着できる分割タイプです。



11 ストームレール

			(税別)
A00627614000	L=310mm		¥1,382 ¥1,280
A00627615000	L=970mm		¥5,508 ¥5,100
A00627613000	L=1110mm		¥4,493 ¥4,160
A00627610000	L=1410mm		¥6,739 ¥6,240

- サイズ: 外径φ19、内径φ16
- 材質: ステンレス

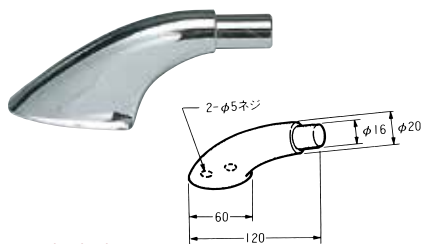

12 ストームレールサイドブラケット

			(税別)
A00627630100			¥3,629 ¥3,360

- 材質: ダイキャスト(亜鉛合金)
- メッキ: クロムメッキ

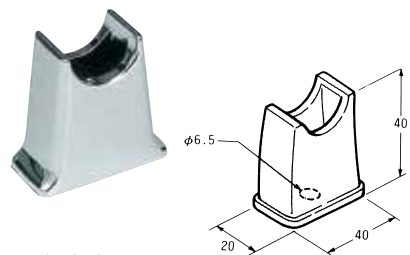

13 ストームレールセンター

			(税別)
A00627650100			¥1,048 ¥970

- 材質: ダイキャスト(亜鉛合金)
- メッキ: クロムメッキ
- 底面のサイズ: 40×20mm、■高さ: 40mm、■底部の取付用穴: φ6.5mm

- GPS・魚群探知機
- 安全備品 船舶検査
- 係船用具
- コンパス 航海用具
- 無線機
- 電装品
- 内装品
- 外装品
- トローリング ボートギア
- 船体保護 船台
- 操舵装置 船体制御
- 燃料タンク 回り
- エンジン&ドライブ
- マリンオイル 添加剤
- メンテナンス
- フィッシング
- ミニボート
- 船外機 レキモーター
- セーリング

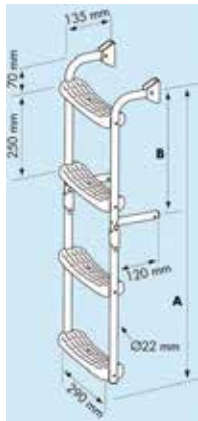

PLASTIMO

1 フォールディングラダー トランサム取り付け型 90° (税別)

① 55699C	3段(1段固定2段折畳み)	¥31,320	¥29,000
② 55700C	4段(2段固定2段折畳み)	¥34,560	¥32,000
③ 55701C	5段(3段固定2段折畳み)	¥38,880	¥36,000
④ 55703C	6段(3段固定3段折畳み)	¥42,120	¥39,000

- サイズ[全長(支柱間隔)×幅]：① 785(300)×290mm、② 835(370)×290mm、③ 1085(620)×290mm、④ 1335(620)×290mm
- トランサムに対し90°に取り付けるタイプのラダーです。
- 多くのボートに適応します。
- 非力な女性や子供でも昇降出来るように、最低2段はステップが完全に海中へ入るサイズをお選び下さい。

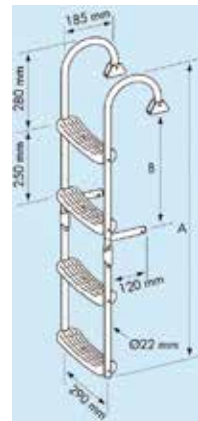

PLASTIMO

2 フォールディングラダー デッキ取り付け型 180° (税別)

① 55695C	4段(2段固定2段折畳み)	¥36,720	¥34,000
② 55696C	5段(3段固定2段折畳み)	¥39,960	¥37,000
③ 55698C	6段(3段固定3段折畳み)	¥45,360	¥42,000

- サイズ[全長(支柱間隔)×幅]：① 1050(405)×290mm、② 1300(655)×290mm、③ 1550(655)×290mm
- トランサムのブルーワークに取り付けるタイプで、180°の手すりが付いているためコックピットへの乗り降りが容易なラダーです。
- 多くのボートに適応します。
- 非力な女性や子供でも昇降出来るように、最低2段はステップが完全に海中へ入るサイズをお選び下さい。

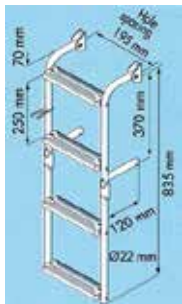

PLASTIMO

3 ナローラダー 90° (税別)

30536C	4段	¥33,480	¥31,000
--------	----	---------	---------

- サイズ：835mm(370mm)×195mm
- 可動型式：2段固定2段折畳み
- 非常に幅の狭いラダーで、特に小型ボートや取り付け幅のない艇に最適です。

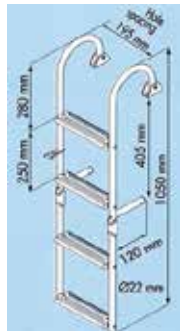

PLASTIMO

4 ナローラダー 180° (税別)

30535C	4段	¥37,800	¥35,000
--------	----	---------	---------

- サイズ：1050mm(405mm)×195mm
- 可動型式：2段固定2段折畳み
- 非常に幅の狭いラダーで、特に小型ボートや取り付け幅のない艇に最適です。
- 180°の手すりが付いているので、コックピット内への乗り降りが容易です。



PLASTIMO

5 サイドステップ&ラダー (税別)

29390C	2段折畳み	¥42,120	¥39,000
--------	-------	---------	---------

- サイズ：600×195mm(ラダー)、320×295mm(ステップ)
- 可動型式：2段折畳み
- 小型ボート用のコンパクトなサイドステップで、トランサムの幅が小さい船にも取り付け出来ます。
- ラダーは航行時に折り畳んで跳ね上げておくことが出来るので邪魔になりません。



PLASTIMO

6 スタンドオフエクステンション (税別)

12563D	¥3,456	¥3,200
--------	--------	--------

- サイズ：120mm×25mmφ
- 入数：2個
- フォールディングラダーで、標準にセットされている足の長さが足りない場合に使用します。



PLASTIMO

7 スタンドオフエクステンション (税別)

① 35434D	30°	¥9,720	¥9,000
② 35435D	15°	¥8,856	¥8,200

- サイズ：①29cm×25mmφ、②22cm×25mmφ
- 入数：2個
- トランサムのトリム角度が大きい船等にラダーを取り付ける際に使用します。



PLASTIMO

8 固定金具 2個セット (税別)

12587D	22mmφ	¥3,888	¥3,600
12586D	25mmφ	¥4,320	¥4,000

- フォールディングラダーで、中間の足も固定したい場合に、この金具を使用して艇体に取り付けます。



PLASTIMO

9 ラッチ金具 (税別)

27073D	¥2,592	¥2,400
--------	--------	--------

- 入数：2個
- この金具を使用することで、フォールディングラダーを取り外し可能にでき、走行中や接岸時等の、必要のない時には船内に収納することが出来ます。



1 ハンドレール式ラダーステップ

(A) 4052	MF	4段	¥59,400	¥55,000
(B) 4057	LF	5段	¥68,040	¥63,000

■サイズ：(A) D205×W330×H940 収納時510、(B) D300×W330×H1,480 収納時740
 ●フリーベースのため、取付角度、寸法が自由で、取付けやすくなっております。

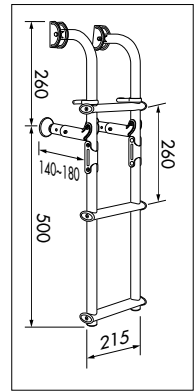

2 コンパクトフォールディングステンレスラダー

28050	¥28,944	¥26,800
-------	---------	---------

■パイプ径：25mm
 ●取付幅が215mmなので、トランサム幅が狭いゴムボートなどへの装着に最適なラダーです。
 ●耐久性が高く、腐食しにくいステンレス材を使用しておりますので、長くお使いいただけます。(支柱部のみアルミ製です。)
 ●未使用時はコンパクトに折りたたむ事が出来ます。
 ●艇体への固定ブラケットは、垂直面、水平面のどちらにも設置可能です。

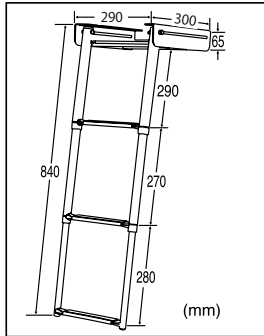

品番	H1	H2	H3	D1	D2	D3	R1	R3
48681C	250	505	-	31.8	25.4	-	30.5	40
48682C	250	505	790	31.8	25.4	19	30.5	40

3 アンダープラットフォームラダー

28150	2段	¥20,520	¥19,000
28151	3段	¥28,080	¥26,000

■引き出し式、伸縮式のステンレス(SUS304)製ラダー
 ●プラットフォームの下側にベースを固定して、未使用時はステップ部を付属のベルクロテープで固定します。
 ●収納時は、ステップが7cm巾に圧縮できます。
 ※画像は3段タイプです。

4 テレスコピックトランサムラダー (トランサム上部収納型)

48681C	2段伸縮	505×305mm	¥22,680	¥21,000
48682C	3段伸縮	790×305mm	¥27,000	¥25,000

●伸縮タイプのトランサムステップ用のラダーです。
 ●使用しない時は、縮めて船体側に倒して収納出来るので場所を取りません。



5 プラットホームラダー

65147	19615 (2段)	¥22,680	¥21,000
65148	19616 (3段)	¥30,240	¥28,000

型式	延長時	収納時
19615	58.5	34.3
19616	88.5	37.5



6 ステンレスラダー

93110	2段	¥44,593	¥41,290
93111	3段	¥58,676	¥54,330

■パイプ径：22mm
 ■材質：ステンレス製
 ●あらゆるステップに取付可能なラダーです。



7 ラダーステップトランサムボートタイプ

(A) 4030	2段	¥32,400	¥30,000
(B) REG4035	2段折り畳み	¥41,040	¥38,000
(C) REG4047	3段折り畳み	¥51,840	¥48,000

■サイズ：(A) D400(乱尺)×W330×H600
 (B) D400(乱尺)×W330×H収納時300
 (C) D600(乱尺)×W330×H収納時450
 ●ボートの奥行きに合わせて、ラダーが回転・収納できるよう、パイプの長さをカットして調整します。

- G P S - 魚群探知機
- 安全備品 船舶検査
- 係船用具
- コンパス 航海用器具
- 無線機 通信用
- 電装品
- 内装品
- 外装品
- トーイング ポートギア
- 船体保護 船台
- 操舵装置 船体制御
- 燃料タンク 回り
- エンジン & ドライブ
- マリンオイル 添加剤
- メンテナンス
- フィッシング
- ミニポート
- 船外機 エレクター
- セーリング

パイプ製品

- アンテナ ベース
- ブラケット
- クリート
- オーニング
- パイプ製品
- 換気 排水
- ジंक
- ジャックル

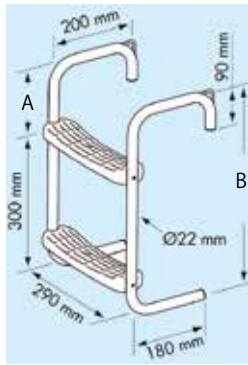

PLASTIMO

1 ボンネットラダー

	A×B(mm)	(税別)
55705C	S 90×485	¥28,080 ¥26,000
55706C	L 245×630	¥30,240 ¥28,000

■ステンレス製 ■22mmφ

●特に女性や子供が桟橋から船に乗り降りする場合に最適です。

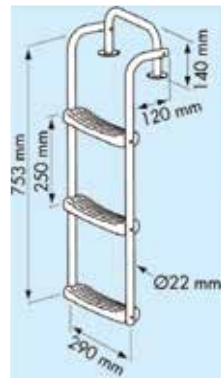

PLASTIMO

2 プラットホームラダー

55694C	3ステップタイプ	¥31,320 ¥29,000
--------	----------	-----------------

■サイズ：753×290mm



フックを倒してステップを縮めた状態。収納場所に困りません。

3 ステンレスフックラダー

22166	06131 (3段)	¥35,640 ¥33,000
22167	06141 (4段)	¥39,960 ¥37,000

■幅：41.0cm

●伸縮式のフレームと、折りたたむためのU字型フックによって、簡単に装着、収納が可能。(中間の支点フレームはアルミ製。)

●丈夫なステンレスフレームにより、110kgの最大耐荷重を実現。

	フック	全長(収納時)
3段	28	99(53)
4段	28	130(58)

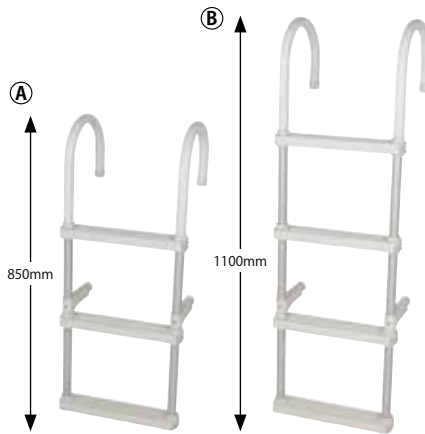

OCEAN SOUTH

4 アルミラダーステップ

A	MA011 3段	¥7,344 ¥6,800
B	MA012 4段	¥8,856 ¥8,200

■サイズ 幅：355mm ■パイプ径：25mm

■折畳み時の厚み：80mm

●ガンネル部などに引っ掛けて使用。未使用時はフックが回転し、コンパクトに収納可能です。



PLASTIMO

5 アルミラダー

35912C	3段 全長93×幅35.5×奥行7cm	¥9,720 ¥9,000
35913C	4段 全長121×幅35.5×奥行7cm	¥11,340 ¥10,500

■材質：アルミ(25mmφパイプ)、プラスチック(ステップ)
●ボートやヨットで、ブルーワークやトーレール等に掛けて使用します。

●固定タイプと違い、昇降時に外れることがあるので十分な注意が必要です。

●ラダーの足は14.5~19.5cmで調整可能。

●ハルにあたる足の先端部分は、直径5cmの皿状になっており、トランサムに合わせて角度が変わります。

●緊急用として1つ備えておくことをお勧めします。

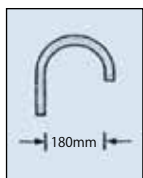

PLASTIMO

6 アルミラダー ロング

409641C	5段	¥17,280 ¥16,000
---------	----	-----------------

■サイズ：全長145×幅36×奥行7cm (ステップ間隔25.5cm)

■材質：アルミ(25mmφパイプ)、プラスチック(ステップ)

●アルミ製の緊急用ラダーで、使用しない時はフック部と足を畳んでおく事ができます。

●ラダーの足は4段階に14.5~19.5cmまで調整可能。

●ハルにあたる足の先端部分は、直径5cmの皿状になっており、トランサムに合わせて角度が変わります。

●フック部が回転し、収納時はコンパクト！



7 ロープラダー

28629	11865-4	¥8,856 ¥8,200
-------	---------	---------------

■展開時サイズ：高さ約162cm(ロープ先端~ステップ最下段)

■ステップ部分の幅：約30cm

●ナイロン製のロープをクリートなどに引っ掛けて固定する、簡単ラダーです。

●未使用時にはコンパクトに収納可能。

●表面は滑りにくいパターンが刻まれています。

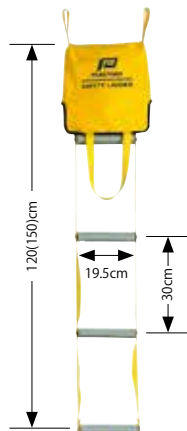

8 クイックランチラダー

29008B	4段	¥17,280 ¥16,000
29009B	5段	¥19,440 ¥18,000

●キャンパスバックに収納されたエマージェンシーラダー。

●バッグの2本の把手をボートのトーレール(またはスタンション)に取付け、残りの把手を落水者に握らせてください。

●把手を強く引くと自動的にラダーが引き出され、安全に艇上に引き上げることができます。





1 フレックスソフトハンドル (税別)
99518 2061-5 **¥1,944** ¥1,800

■全長：約23cm
 ●握り易くモールド加工されたソフトグリップ。



YAMAHA
2 ハンドルレール (税別)
A0065673E000 **¥1,037** ¥960

■材質：塩化ビニール
 ■カラー：ダークブルー
 ■ねじ穴の間隔：207mm、埋込みネジ：φ6 2箇所、取っ手の高さ：40mm、取っ手の厚み：23mm



YAMAHA
3 ハンドルレール 1 (税別)

A00656713129 L **¥3,607** ¥3,340
A00656714129 S **¥3,402** ¥3,150

■サイズ：L 350mm、ねじ穴の間隔：300mm、埋込みネジ：φ8 30mm、取っ手の高さ：68mm
 S 264mm、ねじ穴の間隔：220mm、埋込みネジ：φ8 30mm、取っ手の高さ：62.5mm
 ■材質：軟質塩化ビニール、鉄
 ■カラー：ブラック

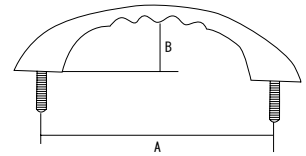

4 フィンガーグリップハンドル (税別)
32018 **¥3,240** ¥3,000

■サイズ：A 124mm、B 30mm
 ■材質：ステンレス ■M6ボルト用

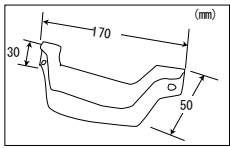

5 ステップハンドル (ステンレス) (税別)
32355 **¥3,586** ¥3,320

■サイズ：全幅170×高さ30×奥50mm
 ■SUS316製
 ●設置すると上面が水平となるため、ステップにもなるハンドルです。

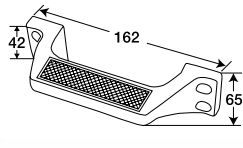

6 トランサムハンドル (税別)
98262 **¥1,620** ¥1,500

■材質：プラスチック
 ●ステップにもハンドルにもなる優れものです。



PLASTIMO
7 アディショナルステップ (税別)
29203D **¥11,880** ¥11,000

■サイズ：幅29cm 奥行き約152mm ステップの幅約70mm スティの太さφ22mm
 ●コックピットからデッキへのシングルステップとして使用の他、色々な用途にアイデア次第で使用可能。



PLASTIMO
8 マストステップ (税別)
29446E **¥7,020** ¥6,500

■材質：ステンレス製
 ■付属品：プラスチックワッシャー
 ●折り畳み式のマストステップです。
 ●マストの側面に約50cm間隔で取り付けます。
 ●マストとの電触を防止するプラスチックワッシャー付き。

REGAR
9 FRPボートディングラダー (税別)
4025 M **¥50,760** ¥47,000
4160 L **¥77,760** ¥72,000

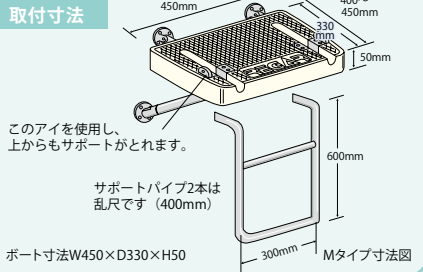

■サイズ：M ボード部：W450×D330mm L ボード部：W600×D500mm
 ●ラダー、固定ロープ、グリップークリット、取付ボルト付き
 ●ボードの取付ボルトが左右別々に調節可能で、角度のついたスターン形状にも、まっすぐに取付可能です。
 ●上下からサポートが取れ、あらゆるボートに対応。



10 ステップラダー (税別)

95971 右舷用 **¥68,580** ¥63,500
95970 左舷用 **¥68,580** ¥63,500
95969 FRPステップ板のみ(左舷用) **¥36,569** ¥33,860
97161 FRPステップ板のみ(右舷用) **¥36,569** ¥33,860

■FRP+ステンレス製
 ●上下左右に可動するブラケットが付いていますので、どんな角度のトランサムにも取付可能です。

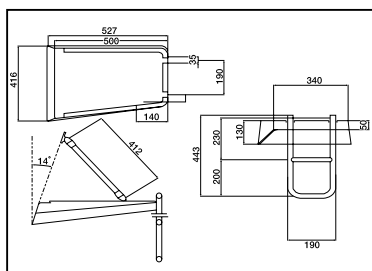

11 プラットフォームラダーウッドベース (税別)
32506 S1902270 **¥75,600** ¥70,000

■サイズ：プラットフォーム36×27cm、パイプ部直径25φmm
 ●美しく機能的なウッド材を使用したプラットフォームラダーです。
 ●パイプ部は腐食に強く耐久性の高いSUS316材を使用。

REGAR ロストワックスパーツ

優れたデザイン、精密な構造、外観仕上げの美しさ、ローコスト等数々の利点があるロストワックス製法(精密铸造法)で製作されたSUS316 ロストワックスパーツは、耐蝕性にも優れ、マリンパーツには最適です。パイプ金具、ベース、ジョイント金具等を各サイズ用意してあり、現場合わせて簡単にオリジナルの金具、ステーが製作できます。

パーツガイド

パイプ取付部 (アウトサイドタイプ)

パイプにかぶせてセットビス、リベット、溶接でパイプに固定します。パイプの肉厚に関係なく使用でき、一番使いやすいタイプです。



アイ (フォークタイプ)

アイプレートが2枚あり、フォークタイプ用ベースのアイプレートにセットします。

パイプ取付部 (インサートタイプ)

パイプの中にさしこみリベット、ビス、溶接でパイプに固定します。外径を小さくでき、スマートな取り付けが可能です。指定の肉厚のパイプをご使用下さい。

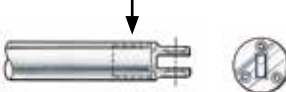

フォークタイプ用ベース

フォークタイプ金具はアイプレートの肉厚、穴径に注意して選んで下さい。

ビスをセットした後でも動かせ、リリースピンを使用すればワンタッチで脱着もできます。



シングルプレートタイプ用ベース

プレート位置はオフセンターで、取付プレートがセンターになります。面当たりでガッチリ固定できます。



ガタツキなくガッチリ固定したい場合に最適です。



アイ (シングルプレートタイプ)

シングルプレートタイプ用ベースに、広いプレート面でガッチリ取付できます。

パーツ一覧

《スペックの見方》

A: 使用パイプ外径	B: 取付ビス、穴径	C: ビス、穴タイプ	D: フォークスリット巾
E: セットビス径	F: アイプレート厚み	G: ベース外径	H: ベース取付ビス径

※C (ビス・穴タイプ) 1: 貫通穴 2: タップ 3: 皿ビス 4: ソケットボルト 5: ボルトナット

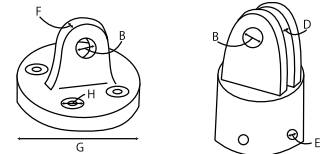

1 レールアイ金具	(税別)
7416 取付ビス穴: 6.5φmm 19~32φ	¥6,048 ¥5,600
7418 取付ビス穴: 8.5φmm 19~32φ	¥6,048 ¥5,600

※32φは、スペーサー無しで取り付け。



2 クランプ式パイプアイ	(税別)
7426 取付ビス穴: 6.5φmm 19~32φ	¥4,860 ¥4,500
7428 取付ビス穴: 8.5φmm 19~32φ	¥4,860 ¥4,500

※32φは、スペーサー無しで取り付け。



3 T金具	(税別)
7215 セットビス穴: M6 パイプ径: 25φ	¥3,024 ¥2,800



4 パイプフォークアウトサイド	品番	A	B	C	D	E	定価	税別
	7001	13φ	M5	3	5.4	M4	¥1,901	¥1,760
	7011	16φ	M5	3	5.4	M4	¥1,944	¥1,800
	7021	22φ	M6	3	8.5	M6	¥2,592	¥2,400
	7031	25φ	M6	3	8.5	M6	¥2,700	¥2,500
	7038	32φ	M8	1	8.5	M6	¥3,132	¥2,900
	7041	38φ	M12	4	10.2	M6	¥3,780	¥3,500
	7251	38φ	M8	5	8.5	M6	¥3,629	¥3,360



5 パイプフォークインサート	品番	A	B	C	D	定価	税別
	7045	25φ-1.5t	M8	4	8.2	¥2,484	¥2,300



6 フォーク用ベース	品番	B	F	G	H	定価	税別
	7171	5.2φ	5.0	35φ	M4皿×3	¥1,901	¥1,760
	7181	6.2φ	8.0	65φ	M6皿×3	¥2,830	¥2,620
	7185	8.2φ	8.0	65φ	M6皿×3	¥2,830	¥2,620
	7195	8.2φ	8.0	70φ	M6皿×4	¥3,132	¥2,900
	7191	12.2φ	10.0	75φ	M8皿×4	¥3,240	¥3,000
	7201	16.1φ	10.0	85φ	M8皿×4	¥4,536	¥4,200

パイプ製品

アンテナ
ベース
ブラケット
クリート
オーニング
パイプ
製品
換気
水
シンク
ジャックル

パーツ一覧

《スペックの見方》

A: 使用パイプ外径	B: 取付ビス、穴径	C: ビス、穴タイプ	D: フォークスリット巾
E: セットビス径	F: アイプレート厚み	G: ベース外径	H: ベース取付ビス径

※C (ビス・穴タイプ) 1:貫通穴 2:タップ 3:皿ビス 4:ソケットボルト 5:ボルトナット

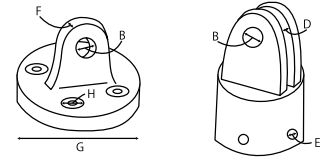

1 パイプシングルプレートアウトサイド

品番	A	B	C	E	定価	税別
7026	22φ	M8	4	M6	¥2,419	¥2,240
7036	25φ	M8	4	M6	¥2,700	¥2,500
7256	32φ	M8	4	M6	¥3,024	¥2,800
7261	32φ	M12	4	M6	¥3,240	¥3,000



2 パイプシングルプレートインサート

品番	A	B	C	定価	税別
7051	25φ-1.5t	M8	4	¥2,052	¥1,900
7066	32φ-2t	M12	4	¥3,456	¥3,200
7061	38φ-2t	M12	4	¥4,104	¥3,800
7071	50φ-2t	M16	4	¥4,968	¥4,600



3 シングルプレート用ベース

品番	B	G	H	定価	税別
7151	12.5φ	45φ	M12	¥3,024	¥2,800
7185	8.2φ	65φ	M6皿	¥2,830	¥2,620
7232	8.5φ	25×75	M6皿	¥2,376	¥2,200
7201	16.1φ	85φ	M8皿	¥4,536	¥4,200

※7185、7232のアイはオフセンターになっていません。



4 パイプアイ

品番	A	B	E	F	定価	税別
7121	22φ	6.2φ	M6	8.0	¥2,354	¥2,180
7131	25φ	6.2φ	M6	8.0	¥2,376	¥2,200
7241	25φ	8.2φ	M6	8.0	¥2,160	¥2,000
7134	32φ	8.2φ	M6	8.0	¥2,484	¥2,300
7133	38φ	8.2φ	M6	8.0	¥3,780	¥3,500



5 オーニングベルト用パイプ金具

品番	A	E	定価	税別
7218	22φ	M6	¥2,052	¥1,900
7219	25φ	M6	¥2,376	¥2,200



6 溶接用アイプレート

品番	B	F	定価	税別
7226	6.2φ	8.0	¥1,296	¥1,200
7227	12.2φ	10.0	¥1,555	¥1,440
7228	8.2φ	8.0	¥1,512	¥1,400
7229	M8	8.0	¥1,620	¥1,500

※7227のR部は38φのパイプに適合します。



7 パイプクランプ

品番	A	E	定価	税別
7081	22~25φ	M6×45	¥2,268	¥2,100
7091	25~32φ	M8×45	¥2,700	¥2,500



8 レールアイ金具

品番	A	B	C	定価	税別
7409	19φ~32φ	6.5φ	1	¥5,832	¥5,400
7411	19φ~32φ	8.5φ	1	¥5,832	¥5,400

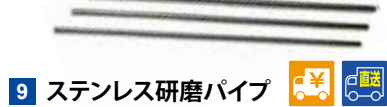

9 ステンレス研磨パイプ (税別)

7561	13φ X 1.5t(1m)	¥1,620	¥1,500
7571	16φ X 1.5t(1m)	¥1,944	¥1,800
7581	19φ X 1.5t(1m)	¥2,268	¥2,100
7591	22φ X 1.5t(1m)	¥2,484	¥2,300
7601	25φ X 1.5t(1m)	¥2,808	¥2,600
7611	32φ X 1.5t(1m)	¥3,456	¥3,200
7621	38φ X 1.5t(1m)	¥4,212	¥3,900
7631	42.7φ X 1.5t(1m)	¥4,774	¥4,420
7641	48.6φ X 1.5t(1m)	¥5,465	¥5,060
7651	50φ X 1.5t(1m)	¥5,767	¥5,340

※メーカー直送送料はお問合せください。
※1mの価格です。ご希望の長さをご指定下さい。



10 ワンタッチリリースピン (税別)

7505	23mm	¥3,240	¥3,000
7500	28mm	¥3,456	¥3,200
7510	36mm	¥3,564	¥3,300
7520X	42mm	¥3,780	¥3,500
7525	48mm	¥3,996	¥3,700
7530	55mm	¥4,104	¥3,800

■材質：ステンレス ■ピン径：φ8
●プッシュボタンを押し込めばストッパーボールが解除され、スムーズにピンが引き抜けます。



11 ステンレス引き抜きリベット 100個入り

品番	径	板厚	定価	税別
7723	5φ	6.4mmまで	¥8,640	¥8,000
7725	5φ	12.8mmまで	¥11,340	¥10,500

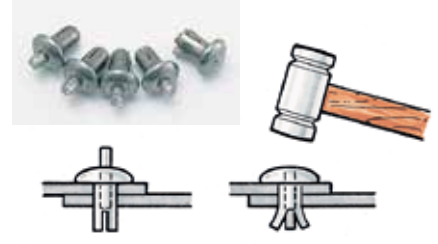

12 ステンレス打ち込みリベット 100本入り (税別)

7710	5φ	¥7,020	¥6,500
------	----	--------	--------

■板厚6mmまで可能
●ハンマーでリベットのピンを打ち込むだけで、パイプとロスト金具をガッチリ固定できます。
●1本で500kgの荷重に耐え、現場作業に大変便利なリベットです。

G P S - 魚群探知機
安全備品 船舶検査
係船用具
コンパス 航海用尺
無線機 電子音
電装品
内装品
外装品
トーイング ポートギア
船体保護 船台
操舵装置 船体制御
燃料タンク 回り
エンジン & ドライブ
マリンオイル 添加剤
メンテナンス
フィッシング
ミニポート
船外機 モーター
セーリング

パイプ製品

アンテナ ベース
ブラケット
クリート
オーニング
パイプ製 換気水
シンク
ジャックル

パーツの組み合わせ

パーツとパーツの組み合わせはビスのサイズ、プレートの厚みなどの適合性をチェックする必要があります。一般的によく使われる組み合わせ例の一部を一覧表にしてあり、必要なタイプが簡単に選べます。

※パイプを固定するリベット、ボルト類は付属していません。ご希望の方は、お問い合わせ下さい。(別売)



1 パイプフォークアウトサイド & ベースセット

品番	パイプ径	フォーク	ベース	定価	税別
7801	13φ	7001	7171	¥3,607	¥3,340
7802	16φ	7011	7171	¥3,650	¥3,380
7803	22φ	7021	7181	¥5,152	¥4,770
7804	25φ	7031	7181	¥5,249	¥4,860
7807	32φ	7038	7195	¥5,951	¥5,510
7806	38φ	7251	7185	¥6,134	¥5,680
7805	38φ	7041	7191	¥6,674	¥6,180

●セット後もパイプを一方に動かさず。



2 パイプフォークアウトサイド & パイプアイセット

品番	パイプアイ用パイプ	パイプアイ	フォーク用パイプ	フォークアウトサイド	定価	税別
7851	22φ	7121	22φ	7021	¥4,698	¥4,350
7852	22φ	7121	25φ	7031	¥4,806	¥4,450
7853	25φ	7131	22φ	7021	¥4,720	¥4,370
7854	25φ	7131	25φ	7031	¥4,828	¥4,470



3 パイプフォークインサート & パイプアイセット

品番	パイプアイ用パイプ	パイプアイ	インサートパイプ	フォークインサート	定価	税別
7855	25φ	7241	25φ -1.5t	7045	¥4,406	¥4,080
7856	32φ	7134		7045	¥4,720	¥4,370
7857	38φ	7133		7045	¥5,951	¥5,510



4 パイプシングルアウトサイド & ベースセット

品番	パイプ径	シングル	ベース	定価	税別
7811	22φ	7026	7185	¥4,990	¥4,620
7812	25φ	7036	7185	¥5,249	¥4,860
7815	25φ	7036	7232	¥4,828	¥4,470
7813	32φ	7256	7185	¥5,562	¥5,150
7814	32φ	7261	7151	¥5,951	¥5,510

●パイプをガタつきなく固定したい時。



5 パイプフォークインサート & ベースセット

品番	パイプ径	フォーク	ベース	定価	税別
7821	25φ-1.5t	7045	7185	¥5,044	¥4,670

●パイプと金具を段差無く納めたい時。セット後も一方に動かさず。



6 パイプクランプ金具セット

品番	クランプパイプ	パイプクランプ	定価	税別
5246	22~25φ	7045	¥4,536	¥4,200
5248	25~32φ	7091	¥5,400	¥5,000

●レールにパイプを取り付ける時、便利です。



7 パイプシングルインサート & ベースセット

品番	パイプ径	シングル	ベース	定価	税別
7831	25φ-1.5t	7051	7185	¥4,633	¥4,290
7832	32φ-2t	7066	7151	¥6,156	¥5,700
7833	38φ-2t	7061	7151	¥6,772	¥6,270
7834	50.8φ-2t	7071	7201	¥9,029	¥8,360

●ガッチリ固定する場合に使用。
●溶接すれば段差が無くスマートです。



8 パイプフォーク & ナックル & フォークベースセット

品番	パイプ径	フォーク	ナックル	ベース	ベース径	定価	税別
7841	22φ	7021	7111	7161	70φ	¥7,474	¥6,920
7842	25φ	7031	7111	7161	70φ	¥7,571	¥7,010

●ベースの取付角度に関係なくパイプを自由に回転でき、オーニングパイプベースに最適。



9 パイプフォーク & レールアイセット

品番	パイプ径	フォーク	クランプパイプ	レールアイ金具	定価	税別
7861	22φ	7021	19~32φ	7409	¥8,003	¥7,410
7862	25φ	7031	19~32φ	7409	¥8,111	¥7,510
7863	32φ	7038	19~32φ	7411	¥8,521	¥7,890

●アイをレールに後付けでき、パイプを接続できます。
●アイ角度は可変。

パイプ製品

アンテナベース
ブラケット
クリート
オーニング
パイプ製品
換気水
シンク
ジャックル

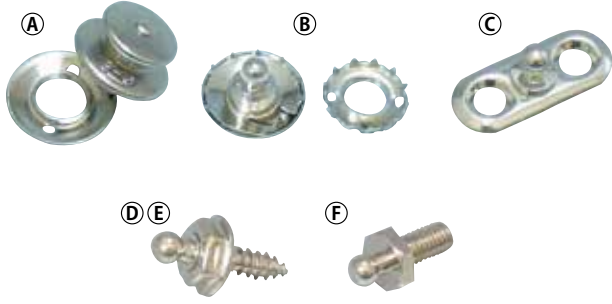

1 キャンバス固定金具

品番	名称	税別	税込
A 23464	ラージトップ(メス)	¥616	¥570
B 23465	クロススクルー(オス)	¥335	¥310
C 23466	デッキマウント(オス)	¥302	¥280
D 23468	タッピングマウント12mm(オス)	¥389	¥360
E 23469	タッピングマウント16.5mm(オス)	¥410	¥380
F 23470	ボルトマウント(オス)	¥292	¥270

■真鍮+メッキ

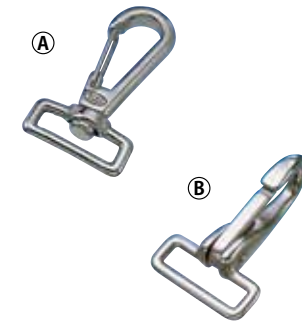

2 ベルトフック

品番	名称	税別	税込
A 21275	スイベル	¥1,426	¥1,320
B 21276	固定	¥1,307	¥1,210

■ステンレス
■口型部内寸 A 25×5mm
B 26×7.7mm

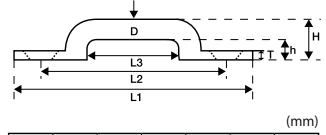

3 ローアイストラップ

品番	税別	税込
21277	¥562	¥520

■材質：ステンレス

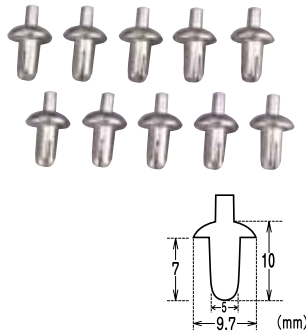

4 ステンレスリベット

品番	税別	税込
28051	¥1,663	¥1,540

●5mmの穴を空け、ハンマーで叩けば、か
しめられます。特殊な工具は不要です。
■20個セット



5 ボールロックピン

品番	径×有効長mm	税別	税込
22991	4.8×12.7mm	¥497	¥460
22992	6.35×12mm	¥626	¥580
22993	6.35×25mm	¥745	¥690
22994	6.35×38mm	¥875	¥810
22995	6.35×51mm	¥994	¥920

■材質：ステンレス



6 折れピンストッパー

品番	個	税別	税込
31069	1個	¥1,944	¥1,800

■材質：ステンレス
■サイズ：ピン直径8φmm 差込部全長
75mm(有効長65mm)
●ピンを差し込むと、L型の短い方の柄が
重みによって下に向きます。するとピン
先端のストッパーが自動的に垂直になり、
不用意にピンが抜ける事を防ぎます。
●差し込む穴は、ピンの直径と有る程度
のクリアランスが必要です。

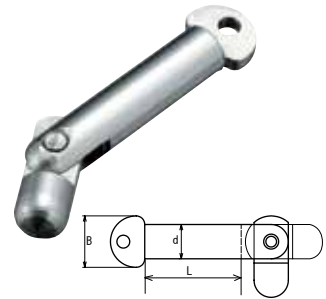

7 トグルピン

品番	d	B	L	重量(g)	税別	税込
32376	6	10	20	12	¥3,089	¥2,860
32377	8	12	25	25	¥3,186	¥2,950
32378	10	14	30	40	¥3,272	¥3,030
32379	12	18	35	60	¥3,888	¥3,600
32380	14	20	40	100	¥5,314	¥4,920
32381	16	24	45	132	¥5,994	¥5,550
32382	18	26	50	200	¥7,841	¥7,260
32383	20	30	55	260	¥8,629	¥7,990
32384	22	32	65	350	¥10,411	¥9,640

■材質：SUS 304

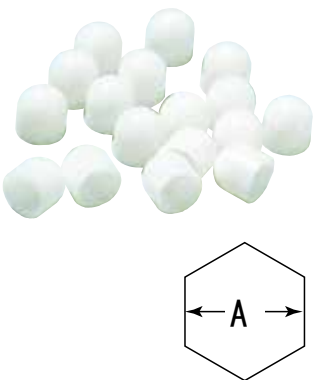

8 クリング(ナットカバー)
100個入り

品番	幅	税別	税込
02031	4mm	¥2,160	¥2,000
02032	5mm	¥2,160	¥2,000
02033	6mm	¥2,700	¥2,500

■A幅 4mm：6.5mm
5mm：8.0mm
6mm：10.0mm



9 大型ワッシャー
10枚セット

品番	外径×内径×厚	税別	税込
95997	40×11×3mm	¥3,704	3,430
95998	38×8.5×1.5mm	¥2,506	2,320
95999	32×8.5×1.5mm	¥2,030	1,880

■材質：ステンレス

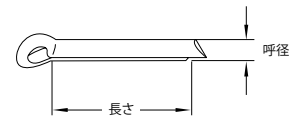

YAMAHA
10 コッターピン(割ピン)

品番	呼径	長さ	税別	税込
914902001500	2φ	15mm	¥65	¥60
914902003500	2φ	35mm	¥140	¥130
914902502000	2.5φ	20mm	¥92	¥85
914903002000	3φ	20mm	¥103	¥95

■材質：ステンレス



YAMAHA
11 リング

品番	外径φ	内径φ	税別	税込
A00617833000	22.0	19.0	¥259	¥240
A00632140200	24.5	19.5	¥108	¥100

■材質：ステンレス