

- GPS・魚群探知機
- 安全備品 船舶検査
- 係船用具
- コンパス 航海用具
- 無線機 テレホン
- 電装品
- 内装品
- 外装品
- トローリング ボートギア
- 船体保護 船
- 操舵装置 船体制御
- 燃料タンク 回
- エンジン&ドライブ
- マリンオイル 添加剤
- メンテナンス
- フィッシング
- ミニポート
- 船外機 キー
- モーター
- セーリング



ポンプアクションによる真空パッキングシステム。真空でピッタリと吸着して動きません。取り付けはボタンを数回プッシュするだけのワンタッチ簡単吸着!装着に穴開け加工は必要なく、しかも吸盤なので設置面にキズをつけません。様々な場所に幅広くご使用頂ける脅威の強力吸盤!!



1 シーサッカー		(税別)	
SS-1001	吸盤直径11.4cm	¥10,584	¥9,800
SS-1002	吸盤直径15.2cm	¥14,904	¥13,800
SS-1003	吸盤直径11.4cm	¥14,040	¥13,000

アルミハンドル付き

●様々な商品をボルト類で固定できるようになっています。お好みの商品を穴あけ加工して装着すれば、バキュームマウントシステムにより好きな場所へ吸着させる事ができます。

ロッドホルダー



2 フライロッドホルダー (税別)
SS-5017 ¥14,580 ¥13,500

- ロッドホルダーサイズ：内径4.3cm、全長24.5cm
- フィッシングポート、PWCに最適です。フラットな部分であればどこでも固定でき、しかも簡単に取り外す事ができます。



3 アルミナムロッドホルダー (税別)
SS-5031 ¥25,920 ¥24,000

- ロッドホルダーサイズ：内径5cm、縦26cm
- ロッドホルダー材質：アルミ
- フィッシングポート、PWCに最適です。フラットな部分であればどこでも固定でき、しかも簡単に取り外す事ができます。錆にも強く見た目もクール!



4 3ロッドホルダー (税別)
SS-5001 ¥24,840 ¥23,000

- レール全長41cm、ロッドホルダー内径4.5cm/縦30cm
- フィッシングポートでの使用が最適。フラットな部分であればどこでも固定でき、しかも簡単に取り外す事ができます。



5 2カップホルダー (税別)
SS-5303 ¥17,280 ¥16,000

- カップホルダー直径：9cm
- ボートのデッキなどフラットな部分であればどこでも固定でき、しかも角度が自由に調整できます。



6 ラージドライボックス (税別)
SS-5501 ¥14,040 ¥13,000

- ボックスサイズ：縦9.5cm×横20cm×高9.5cm
- フィッシング時のエサ、釣り針、ハサミなど小物を入れておくのに便利なドライボックスです。



**7 ネイキッドフレックスマウント
トラベルケース付き** (税別)
SS-6203 ¥23,760 ¥22,000

- i-padやi-pad miniなどのタブレットを自由に固定できます。
- 分解してコンパクトに収納できるため、手軽に持ち運びができます。

2 ~ 7 には、シーサッカー[SS-1001]が付属されています。(吸盤直径11.4cm)



EASTERNER
1 ロッドホルダー 1ロッドタイプ (税別)
C12703 **¥1,944** ¥1,800

■サイズ：幅：45mm、全長：305mm、内径：45mm
 ■材質：ポリプロピレン(本体)、ステンレス(ブラケット)
 ■付属品：取付ブラケット、取付けネジ
 ●材質には耐UVポリプロピレンを使用しており、紫外線による劣化が少なく耐候性が非常に優れています。



EASTERNER
2 サイドマウントロッドホルダー
ブラケット固定タイプ (税別)
SRH-009846 **¥6,264** ¥5,800

■サイズ：全長230mm、内径41mm
 ■材質：ステンレスSUS316 ■付属品：取付ブラケット
 ●壁面固定タイプのブラケット付ステンレスサイドマウントロッドホルダーです。



REGAR
3 タイプII 横付け式ロッドホルダー (税別)
32 **¥7,344** ¥6,800

■パイプ外径：φ50.8 樹脂内径：φ40 長さ：250mm
 ●内径樹脂パイプで保護



REGAR
4 フィッシング1連ロッドホルダー (税別)
GRP_10766-2 **¥6,264** ¥5,800

■スリーブカラー：ホワイト、レッド、グリーン、ブルー、オレンジ
 ■パイプ外径：φ50.8 内径：φ47.8 内径下部：φ43
 ■長さ：280mm 幅：82mm スリット深さ：66mm 幅：15mm
 ●ジギング等フィッシング用のスリットタイプ。スリーブ付きなのでリールにキズが付きにくくなりました。



5 ロッドホルダー パイプ取付型 (税別)
23323 **¥4,212** ¥3,900

■サイズ：全長295mm、内径43mm、取付パイプ径19~25mm
 ■材質：プラスチック製 ■360° 角度調整可



EASTERNER
6 レール用プラロッドホルダー (税別)
C81029 **¥3,024** ¥2,800

■サイズ：全長215×内径45mm
 ■パイプ用ブラケット内径：21~25mm
 ●ブラケットをパイプ及び壁面に固定し、ロッドホルダーとブラケットを固定するボルトを任意の位置で締め付けることで一番使いやすい角度でロッドホルダーを固定することができます。
 ●360度角度調整可能な優れものです。
 ●仕様変更により角度が広くなり、ベイトリールや電動リールを差してもグラグラしなくなりました。



EASTERNER
7 ステンレスサイドマウントロッドホルダー (税別)
C12725 **¥3,888** ¥3,600

■サイズ：全長255mm、外径58mm、内径39mm
 ■材質：ステンレス(本体)、プラスチック(取付部)
 ●壁面だけでなく縦横両方のパイプ(22~25mm)に取付けできます。
 ●パイプに取り付けるブラケットが標準で付属していますのでパイプ部に取付けすれば、面倒な穴開け作業などの必要はありません。
 ※取付ネジは付属していません。

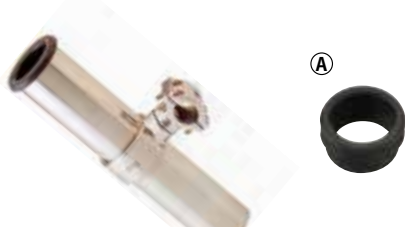

8 ロッドホルダー パイプ用 (税別)
90395 セット **¥9,504** ¥8,800
A 50317 ラバーリング **¥2,160** ¥2,000

■サイズ：全長250mm、内径40mm、取付パイプ径19~27.2mm
 ■材質：ステンレス製 ■360° 角度調整可
 ●底から約1.5cmのところに、ステンレスのバー(直径約6mm)がついています。
 ●Aロッドホルダーのスベア用ラバーリングです。



REGAR
9 タイプII レール用ロッドホルダー (税別)
57 **¥10,260** ¥9,500

■パイプ外径：φ50.8 樹脂内径：φ40 長さ：250mm
 ■取付パイプサイズ：φ19~32mm
 ●内径樹脂パイプで保護
 ●取付工事不要



BMフィッシングギア
10 レール用アルミ製可動ロッドホルダー (税別)
CF-RH607 **¥9,504** ¥8,800

■材質：アルミ製
 ■サイズ：全長253mm、内径42mm、取付可能パイプ径22~25mm
 ●スタイリッシュなテーパータイプ
 ●ホルダー部分が360度回転し角度調節が可能なので、好みの角度で固定して使用することが出来ます。
 ●パイプにロッドホルダーを固定した後でも、ロッドホルダー部分を引っ張り上げて回転させるだけで、どこでもいつでも簡単に好みの角度に調節できます。



REGAR
11 レール用 フィッシング用ホルダー (税別)
GRP_51-2 **¥10,260** ¥9,500

■スリーブカラー：ホワイト、レッド、グリーン、ブルー、オレンジ
 ■パイプ外径：φ50.8 内径：φ47.8 内径下部：φ43
 ■長さ：280mm スリット深さ：66mm 幅：15mm
 ■取付パイプサイズ：φ19~32mm
 ※スリーブカラーは4にてご確認ください。
 ●ジギング等フィッシング用のスリットタイプ。スリーブ付きなのでキズが付きにくい。
 ※ライトフィッシング用ですのでビックゲーム用トローリングロッドには使用しないでください。



REGAR
12 自在式レール用フィッシング用ホルダー (税別)
GRP_56-2 **¥12,960** ¥12,000

■スリーブカラー：ホワイト、レッド、グリーン、ブルー、オレンジ
 ■パイプ外径：φ50.8 内径：φ47.8 内径下部：φ43
 ■長さ：280mm スリット深さ：66mm 幅：15mm
 ■取付パイプサイズ：φ19mm、φ22mm、φ25mm、φ32mm(スベアサーなし)
 ※スリーブカラーは4にてご確認ください。
 ●ジギング等フィッシング用のスリットタイプ。スリーブ付きなのでキズが付きにくい。
 ●簡単、脱着式
 ●角度調整可能

G P S - 魚群探知機
 安全備品 船舶検査
 係船用具
 コンパス 航海用具
 無線機 通信用
 電装品
 内装品
 外装品
 トーイング ポートギア
 船体保護 船台
 操舵装置 船体制御
 燃料タンク 回り
 エンジン & ドライブ
 マリンオイル 添加剤
 メンテナンス
 フィッシング
 ミニポート
 船外機 レキモーター
 セーリング

ロッドホルダー

ロッドホルダー
 トローリング
 ライブウェル
 アクセサリー



1 バーチカルロッドホルダー (税別)
27383 78-1020 ¥9,072 ¥8,400
 ■サイズ：全長227mm、内径43mm、取付パイプ径20mm～25mm
 ■材質：ステンレス



2 ロッドホルダーレール用 アジャスタブル (税別)
30707 ¥11,880 ¥11,000
 ■サイズ：全長250mm、内径40mm、取付パイプ径19～27.2mm
 ■材質：ステンレス
 ●19～27.2φまでのパイプ用、ワンタッチで角度が調整出来ます。



REGAR
3 タイプII レール用ロッドホルダーワンタッチレバータイプ (税別)
58 ¥12,960 ¥12,000

■パイプ外径：φ50.8 ■樹脂内径：φ40
 ■長さ：250mm ■取付パイプサイズ：φ19～32mm
 ●取り付け後もワンタッチで自由に角度が変えられます
 ●内径樹脂パイプで保護



4 ロッドホルダー TH (税別)
A 97267 フラット0° ¥1,836 ¥1,700
B 30354 30° ¥1,296 ¥1,200
 ■Aサイズ：全長208mm、外径47mm、内径上部43mm、下部38mm
 ■材質：プラスチック製
 ●垂直式埋込み型ロッドホルダーです。
 ■Bサイズ：全長：220mm、内径：42mm
 ■材質：プラスチック製 ■角度：30°



5 トローリングポスト (税別)
04116 ¥1,620 ¥1,500
 ■サイズ：内径：46mm 全長：280mm
 ■プラスチック製、30°角



REGAR
6 埋込式ロッドホルダー (税別)
10 長さ210mm ¥7,020 ¥6,500
20 ロングタイプ 長さ310mm ¥9,720 ¥9,000
 ■サイズ：上部71×120mm
 ■樹脂内径：φ43.7 ■外径：φ50.8 ■傾斜角：30°
 ●ラバーベースプレート、ラバーキャップを標準装備し、ローコストを実現。
 ●リガーL型パイプが使用でき、アウトリガーロッドをセットすればトローリングも楽しめます。



REGAR
7 直型ロッドホルダー (税別)
40 ¥6,696 ¥6,200
 ■サイズ：上部70×94mm 長さ：210mm
 ■樹脂内径：φ40 ■外径：φ50.8
 ●直型の埋込み式です。センターリガーとして大人気！



ATTWOOD
8 トローリングポスト (税別)
A 97749 フラット0° ¥7,344 ¥6,800
B 26414 15°角 ¥7,344 ¥6,800
C 97748 30°角 ¥7,344 ¥6,800
 ■サイズ：内径41mm×長さ220mm
 ■ベースガスケット一体型ラバーキャップ付
 ■ステンレス製
 ●耐UVキャップ付で水の浸入を防ぎます。



TAC
9 トローリングポスト (税別)
A 90401 キャップ無 ¥5,940 ¥5,500
B 26934 キャップ付 ¥5,940 ¥5,500
C 27812 スペアキャップ ¥2,160 ¥2,000
 ■内径：約41mm ■ステンレス製
 ●CはBの交換用キャップです。

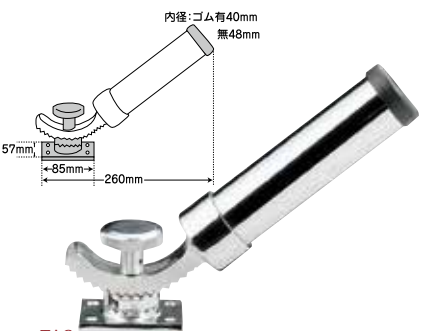

TAC
10 自在式ロッドホルダー (税別)
50300 ¥15,898 ¥14,720
 ■内径：約40mm
 ■竿受、ゴム、止ボルト、中間台座、台座の5点セット
 ■360°回転し上下角度調整可 ■ステンレス製

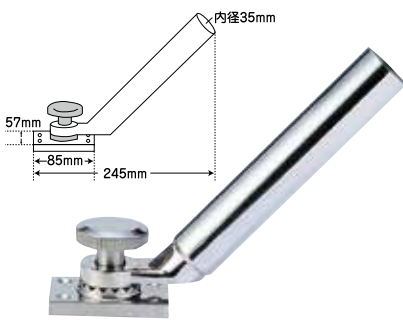

TAC
11 回転式ロッドホルダー (税別)
55607 ¥10,681 ¥9,890
 ■竿受、止ボルト、台座の3点セット
 ■360°回転し上下角度調整可 ■ステンレス製

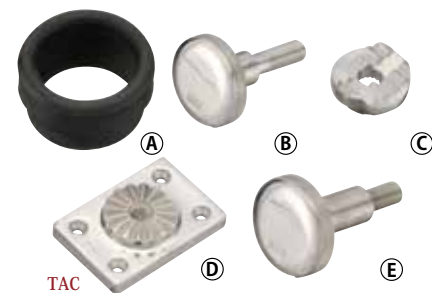

TAC
12 オプションパーツ (税別)
A 50317 ゴム ¥2,160 ¥2,000
B 98848 止めボルト **10** ¥4,536 ¥4,200
C 98849 中間台座 ¥2,592 ¥2,400
D 98850 台座 ¥4,536 ¥4,200
E 98870 止めボルト **11** ¥4,536 ¥4,200

ロッドホルダー

ロッドホルダー
 トローリング
 ライブウェル
 アクセサリー



**1 アルミマルチ
ロッドホルダー** (税別)

CF-RH613 ¥11,340 ¥10,500

■材質：アルミ製
■サイズ(mm)：ロッドホルダー部分
L261.5×外径 上55・下41 (内径 上
45・下35)×ベース部分 L70×L70

- 取付ベースとロッドホルダー部分が簡単に取り外し可能な別体型のロッドホルダーです。
- ベース部分のレバーでロックを外しロッドホルダーを引き上げれば取り外すことができ、360度の角度調節も簡単です。
- ノブを緩めればスリットに合わせて角度調節(首ふり)が可能です。
- ロッド固定用の切り込みがあり、スピニング・ベイト・電動リール竿掛けとして使用可能です。



スペア・オプションパーツ

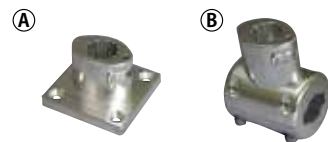

(税別)
(A) CF-MT602A ¥3,240 ¥3,000
 アルミベースマウントロック付
(B) CF-MT602G ¥4,104 ¥3,800
 アルミレール用マウントロック付

■材質：アルミ製
■取付パイプ径：φ23~25mm

REGAR
2 自在式ロッドホルダー (税別)

60 セット ¥15,660 ¥14,500
 62 ベース(オプションパーツ) ¥5,076 ¥4,700

- 取付ベース：70×120mm ■キャップ内径：φ40.4
- アウトリガー用、フィッシング用としても使用できる、頑丈で使いやすいロッドホルダーのベストセラー。
- デッキ上にビス4本で簡単に取り付けでき、艇内への水の浸入の心配もありません。
- ※キャップの色は、基本グレーですが、予告なく変更する場合がございますので予めご了承ください。



REGAR
3 スーパーロッドホルダー (税別)

80 ¥15,336 ¥14,200

- ベース部：60×120mm ■キャップ内径：φ40.4
- サイドグリップの操作で、上下の角度調整が簡単にスムーズにできます。
- 左右の回転も、回転レバーを押すだけでロックが外れ、ロッドが入っていららくらく!
- 角度・方向の修正が非常に簡単に、ワンタッチで可能になっています。
- ※キャップの色は、基本グレーですが、予告なく変更する場合がございますので予めご了承ください。



REGAR
4 ロッキーロッドホルダー (税別)

65 セット ¥8,748 ¥8,100
 66 ベース(オプションパーツ) ¥2,808 ¥2,600

- 取付ベース：60×100mm ■パイプ内径：φ35
- 角度：45°
- アウトリガー、トローリング、またフィッシングのロッドキーパーとして使用できる万能ロッドホルダーです。
- ノブで方向が自由にセットでき、別売のベースを艇体各所に取り付ければ、これ1台で様々なスタイルのフィッシングが楽しめます。



EASTERNER
**5 ステンレスロッドホールディングポスト
(差し込みタイプ)** (税別)

C12726 ¥6,480 ¥6,000

- サイズ/内径：L260mm/43mm
- 取付けベース：86×86mm
- 付属の取付けブラケットを壁面に取付けし、抜き差しして取り外し可能なロッドホルダーです。



6 マルチホルダー (税別)

31564 ¥2,786 ¥2,580

- サイズ：内径34mm、全長80mm ■取付寸法：60×67mm
- ロッド、タモ、ボートフックなどを収納するのに便利です。



TAC
7 マルチリング (税別)

(A) 97175 ラバー付 ¥4,558 ¥4,220
 (B) 97207 ラバーなし ¥3,985 ¥3,690

- タモやロッドを一時的に収納するのに便利です。
- 内径：(A) 約40mm (B) 51mm、ステンレス製



EASTERNER
8 ロッドホルダー 2連 (税別)

C12706-S ¥3,564 ¥3,300

- サイズ：幅26cm×高さ30.5cm パイプ内径45mm
- 材質：ポリプロピレン ■取り付けねじ付属
- ナイフ・プライヤー・フィッシングタックルを収納できます。



EASTERNER
9 ロッドホルダー 3連 (税別)

C12707-S ¥4,320 ¥4,000

- サイズ：幅43cm×高さ30.5cm パイプ内径45mm
- 材質：ポリプロピレン ■取り付けねじ付属
- ナイフ・プライヤー・フィッシングタックルを収納できます。



EASTERNER
10 ロッドホルダー 4連 (税別)

C12717-S ¥4,860 ¥4,500

- サイズ：幅61×高さ30.5×奥行7cm パイプ内径45φ
- 材質：ポリプロピレン ■取付ネジ付属
- レールには、ナイフやプライヤー、ルーア等を収納できます。

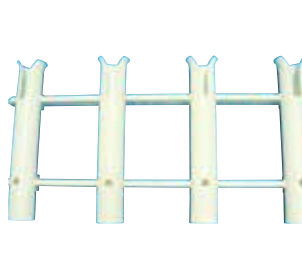

EASTERNER
11 ロッドホルダー 6連 (税別)

C12718-S ¥6,156 ¥5,700

- サイズ：幅61×高さ30.5×奥行7cm パイプ内径45φ
- 材質：ポリプロピレン ■取付ネジ付属
- レールには、ナイフやプライヤー、ルーア等を収納できます。

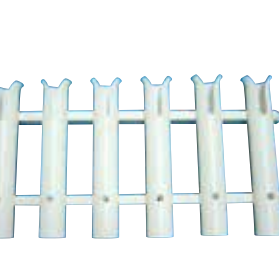

- G P S - 魚群探知機
- 安全備品 船舶検査
- 係船用具
- コンパス 航海用機
- 無線機
- 電装品
- 内装品
- 外装品
- トローリング ポートギア
- 船体保護 船台
- 操舵装置 船体制御
- 燃料タンク 回り
- エンジン & ドライブ
- マリンオイル 添加剤
- メンテナンス
- フィッシング
- ミニポート
- 船外機 モーター
- セーリング

ロッドホルダー

- ロッドホルダー
- トローリング
- ライブウェル
- アクセサリ

- GPS・魚群探知機
- 安全備品 船舶検査
- 係船用具
- コンパス 航海用具
- 無線機 テレホン
- 電装品
- 内装品
- 外装品
- トローリング ボートギア
- 船体保護 船台
- 操舵装置 船体制御
- 燃料タンク 回り
- エンジン&ドライブ
- マリンオイル 添加剤
- メンテナンス
- フィッシング
- ミニポート
- 船外機 モーター
- セーリング



1 ロッドホルダー (一体型) (税別)
97266 ￥4,212 ￥3,900

- サイズ：317×272×61mm、ホルダー内径45φ
- 取付ネジ等は付属しません。
- ナイフ、プライヤー、フィッシングタックルを収納できます。



2 ステンレス ロッドホルダー (税別)
27899 ￥14,040 ￥13,000

- サイズ：幅340×高さ235×奥行76mm
- ホルダー内径42φ
- プライヤー、ナイフ、フィッシングタックルを収納できるステンレス製ロッドホルダー



REGAR
3 フィッシング3連 ロッドホルダー (税別)
GRP_10767-2 ￥17,280 ￥16,000

- スリーブカラー：ホワイト、レッド、グリーン、ブルー、オレンジ
- パイプ外径：φ50.8 内径：φ47.8 内径下部：φ43
- 長さ：280mm 幅：430mm パイプ間隔：182mm スリット深さ：66mm 幅：15mm
- ジギング等フィッシング用のスリットタイプ。スリーブ付きなのでキズが付きにくくなりました。

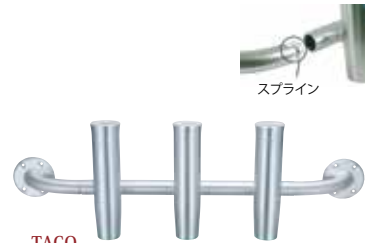

TACO
4 アジャスタブル ロッドホルダー 3連 (税別)
28638 ￥35,640 ￥33,000

- アルミ製
- ホルダーサイズ：内径50mm(2") 長さ260mm
- フレーム全幅：865mm 取付ベース：100mm
- フレームパイプの一部をスプラインで接続しているため自由な角度で取付できます。
- 角度のあるコンソールやトランサムを取付することが可能になります。



5 ロッドハンガー 3連 (税別)
04161 ￥3,240 ￥3,000

■2個1セット



6 ロッドハンガー 4連 (税別)
C84007C ￥2,376 ￥2,200

- サイズ：345×65×33mm ■内径：45mm
- ウレタンフォームを使用した4ロッド収納可能なロッドハンガーです。
- ロッドディップ部のダイヤルを回すことで確実に固定が可能です。
- ウレタンフォームで優しくロッドを固定します。
- 固定用のネジも付属しており、船内だけでなく、車内やガレージ、室内などでのロッド保管にも使用でき大変便利です。
- マリンアイテムだけでなく、車でも使用可能！

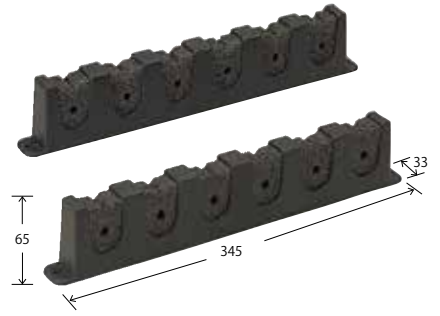

7 ロッドハンガー 6連 (税別)
93655 ￥3,024 ￥2,800

- 2個セット
- 本体はプラスチック製で、ロッド固定部の気泡体によって、しっかりとロッドを固定します。

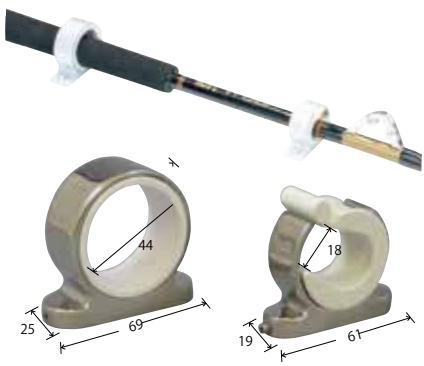

TACO
8 ロッドハンガー (税別)
31568 ￥7,668 ￥7,100

■材質：ステンレス/ポリエステル製



TACO
9 ロッドハンガーラック (税別)
28636 ￥31,320 ￥29,000

- 取付ベース寸法：455×37mm
- ポリッシュステンレスとポリエチレンの組合せの4連ロッドハンガーです。
- 壁面や天井等を利用してロッドの収納、保管ができます。

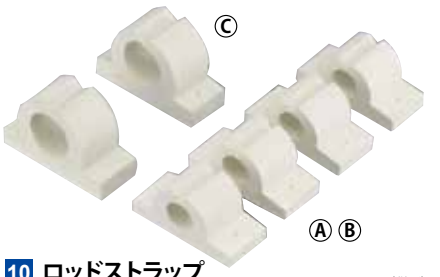

10 ロッドストラップ (税別)

A 32624	3/8"4ヶ入り	￥2,160	￥2,000
B 32625	5/8"4ヶ入り	￥2,160	￥2,000
C 32626	1"12ヶ入り	￥2,160	￥2,000

- サイズ：(A) 3/8"(9.5mm)、(B) 5/8"(15.9mm)、(C) 1"(25.4mm)
- ラバー製のホルダーですので大切なロッドを傷つけることなく保管できます。
- 工具やネット、ポートフックの保管など用途はさまざま。

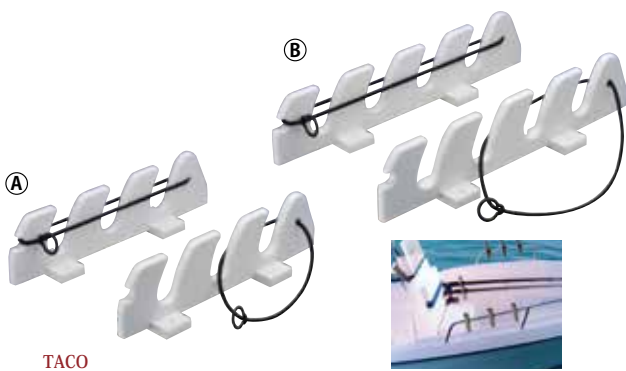

TACO
11 BUNGEE ロッドホルダー (税別)

A 31566	3連	204×102mm	￥6,480	￥6,000
B 31567	4連	254×102mm	￥8,424	￥7,800

■ポリエステル製

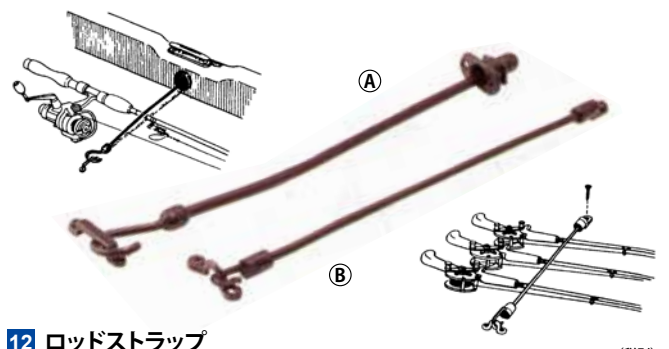

12 ロッドストラップ (税別)

A 93652	18"(45cm)	￥2,592	￥2,400
B 93653	12"(30cm)	￥1,404	￥1,300
B 99435	18"(45cm)	￥1,728	￥1,600

- 紫外線に強く、柔軟性を失いつらいポリウレタンゴム製。
- Aはガンネル、Bはデッキに取り付けます。

ロッドホルダー

- ロッドホルダー
- トローリング
- ライブウェル
- アクセサリ



REGAR

1 ボートパワーホルダー 速攻 (税別)
170 ￥28,620 ￥26,500

●竿をセットした状態で、指先の操作で左右180度、10段階の首振りが可能



REGAR

3 パワーホルダー CP (税別)
GRP_160 ￥28,620 ￥26,500

■カラー：レッド、ブルー
●アームも折り畳みできるコンパクトタイプ



REGAR

5 埋込用パワーホルダー (税別)

215	速攻	￥31,860	￥29,500
215-1	速攻 ロングタイプ	￥34,020	￥31,500
215-5	速攻レッド	￥32,940	￥30,500
215-6	速攻レッド ロングタイプ	￥35,100	￥32,500

●すでに装着されている埋込式ロッドホルダーに使用できるアタッチメント付き。



REGAR

8 スペアクランプ (税別)

192	速攻用 竿径20~34mm	￥4,212	￥3,900
190	ミニ/CP用 竿径15~27mm	￥4,212	￥3,900

●前もって他の竿にセットしておけば簡単に竿を交換でき、大変便利です。



REGAR

2 ボートパワーホルダー 速攻レッド (税別)
171 ￥29,700 ￥27,500

■クランプヘッド部 4サイズ(SS,S,M,L)付属
●竿をセットした状態で、指先の操作で左右180度、10段階の首振りが可能。
●CH50G搭載のボルトオンタイプ



REGAR

4 パワーホルダー ミニII (税別)
235 ￥21,060 ￥19,500

●速効機能と首振り機能のないローコスト版です。



REGAR

6 直型用パワーホルダー 速攻 (税別)

216	速攻	￥31,860	￥29,500
216-5	速攻レッド	￥32,940	￥30,500

●直型ロッドホルダーにそのまま差し込むだけで使用できます。



REGAR

10 ボディーホルダー 便利カップ (税別)
202 ￥3,780 ￥3,500

●201(ボディーホルダー)用のオモリ入れています。

ボートパワーホルダーの機能

ワンタッチ首振り機能

竿をセットした状態で、指先の操作で左右180度、10段階の首振りが可能。



ワンタッチ竿取り外し機能

レバー操作で簡単に竿がはずせ、あたりに迅速に対応できます。



速攻機能

速攻レバーを引くだけでロッドホルダー部が垂直に倒れ、仕掛けの投入が素早くできます。中通しタイプの竿には最高の機能です。



ボートパワーホルダー脱着機能

ボートパワーホルダー本体の取付、取外しはピンでワンタッチ。収納、セット、移動が簡単です。



REGAR

7 レール用パワーホルダー 速攻 (税別)

217	速攻	￥30,240	￥28,000
217-5	速攻レッド	￥31,320	￥29,000

●パウでもスターンでも、レールさえあれば使用できるボートパワーホルダーのアタッチメント付き。
●パイプ径19~32φまで幅広く対応できます。



- G P S - 魚群探知機
- 安全備品 船舶検査
- 係船用具
- コンパス 航海用具
- 無線機 通信用
- 電装品
- 内装品
- 外装品
- トローリング ポートギア
- 船体保護 船台
- 操舵装置 船体制御
- 燃料タンク 回り
- エンジン & ドライブ
- マリンオイル 添加剤
- メンテナンス
- フィッシング
- ミニポート
- 船外機 レキモーター
- セーリング

ロッドホルダー

- ロッドホルダー
- トローリング
- ライブウェル
- アクセサリ

- GPS・魚群探知機
- 安全備品
船舶検査
- 係船用具
- コンパス
航海用具
- 無線
機
通
信
- 電装品
- 内装品
- 外装品
- トローリング
ボートギア
- 船体保護
船体割
- 操舵装置
船体制御
- 燃料タンク
回
- エンジン&
ドライブ
- マリンオイル
添加剤
- メンテナンス
- フィッシング
- ミニボート
- 船外機
モーター
- セーリング



REGAR
1 イカ・からまん6連クランプ式 (税別)
10050 ¥10,584 ¥9,800

■ステンレス製 ■筒：内径22.5mm 長さ195mm
■クランプ：奥行き67mm クランプ開き0-150mm
■重量：830g ■上下角度：ギア調整

- ステンレス製で耐久性があります。
- 角度の調整はノブで簡単に出来ます。又、上下角度はギヤ方式ですので軽く締めるだけで、投入時に本体の角度が変わる事はありません。
- 組み換えにより、クランプ式は縦横でき、左右にノブをセットできる為、利き手の問題を解消してあります。



REGAR
2 イカ・からまん6連デッキタイプ (税別)
A 10051 セット ¥9,720 ¥9,000
B 10051-1 ¥5,616 ¥5,200

■ステンレス製
■筒：内径22.5mm 長さ195mm
■重量：A)1170g B)895g
■A)ボートベース[185] 1個付属
●角度の調整はノブで簡単に出来ます。
●上下角度はギヤ方式ですので軽く締めるだけで、左右角度はネジで調整可能。投入時に本体の角度が変わる事はありません。

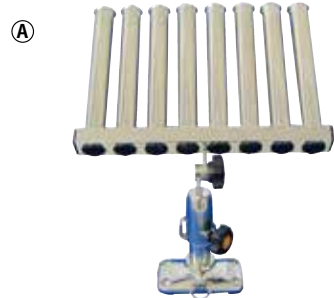

REGAR
3 イカ・からまん8連 デッキタイプ (税別)
A 10053 セット ¥12,960 ¥12,000
B 10053-1 ¥8,856 ¥8,200

■ステンレス製
■筒：内径22.5mm 長さ195mm
■重量：A)1470g B)1200g
■A)ボートベース[185] 1個付属
●角度の調整はノブで簡単に出来ます。
●上下角度はギヤ方式ですので軽く締めるだけで、投入時に本体の角度が変わる事はありません。
●強度を検討した結果、パイプ支持部を各パイプ方式に変更、又ラインのからみを少なくする為、支持位置を下部方向にしました。

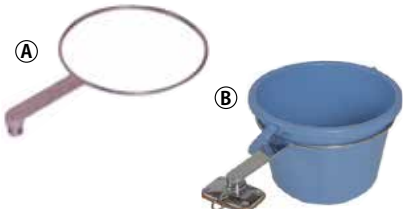

REGAR
4 こませアタッチメント (税別)
A 186 ¥6,912 ¥6,400
B 187 ベースセット ¥11,772 ¥10,900

■サイズ：内径245mm、シャフト130mm
●バケツをセットして、こませ餌や小物入れとして使用できます。
●内舷向きと外舷向きはワンタッチで変えられます。
※バケツは付属しません。



REGAR
5 親子こませアタッチメント (税別)
188 ¥13,824 ¥12,800
189 ベースセット ¥18,684 ¥17,300

■寸法：アーム長130mm、内径245mm(大)、160mm(小)
●従来の子こませアタッチメントに小さなバケツがつけられる親子版。
●両端の金具は約180度折りたたむことができ、持ち運びもコンパクト。



REGAR
6 マグネットアタッチメント (税別)
250 ¥7,020 ¥6,500
251 ベースセット ¥11,880 ¥11,000

■寸法：L25×W300mm マグネット部 H52mm
●ステンレス製で耐久性があり、角度の調整はノブで簡単に出来ます。また上下角度は、ギヤ方式ですので軽く締めるだけで、投入時に本体の角度が変わることはありません。
●組み換えにより、クランプ式は縦横でき、左右ノブをセットできます。
●オモリ入れ付き。



REGAR
7 ボートベース便利カップ (税別)
252 ¥4,320 ¥4,000
253 ベースセット ¥9,180 ¥8,500

■寸法：アーム長90mm、内径70mm
●ボートベースがあれば簡単に脱着可能。



REGAR
8 イカ・からまん用おもりアタッチメント (税別)
10052 ¥4,860 ¥4,500

●ハンドルで締め込むだけで簡単装着。



REGAR
9 ボートベース用便利金具 (税別)
12510 ¥6,912 ¥6,400



REGAR
10 埋込式ロッドホルダー用便利金具 (税別)
12520 傾斜角30° ¥8,100 ¥7,500



REGAR
11 ボートベース (税別)
185 ¥4,860 ¥4,500

■サイズ：60×101mm 厚み22mm
■SUS316ステンレス製
●ボルトでコンパクトに取付けできます。



REGAR
12 埋込用アタッチメント (税別)
A 203 ¥8,640 ¥8,000
B 203-1 ¥10,260 ¥9,500

■パイプ径：A)38φ×270mm B)38φ×370mm
●Bは埋込ロッドホルダーに使用でき、自在式にもOK。



REGAR
13 直型用アタッチメント (税別)
204 ¥7,668 ¥7,100

■パイプ径38φ×270mm
●直型ロッドホルダーに使用できます。



REGAR
14 レール用アタッチメント (税別)
205 ¥7,560 ¥7,000

●19φ～32φのレールに対応。
●工事不要でセットできます。

BM FISHING GEAR BMフィッシングギアシリーズ

アイデア次第で取付自由自在。BMフィッシングギアは機能パーツの装着構造を共通化することにより、パーツ交換が簡単にできます。

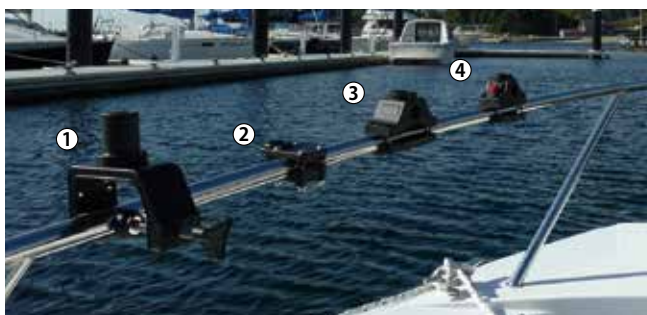

①CF-MT105 ②CF-MT104 ③CF-MT101+CF-MT101B ④CF-MT303+CF-MT303B



①CF-RH409 P258 ②CF-RH401 P258 ③CF-RH302 P258 ④CF-MT501 P258 ⑤CF-MT101 ⑥CF-MT103

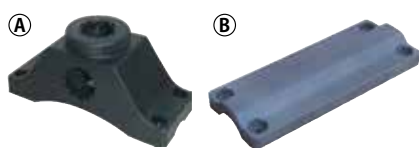

BMフィッシングギア
1 デッキベースSTD (税別)

① **CF-MT101** 本体 ¥864 ¥800

■サイズ：横130×縦50×高さ60mm
●ギア装着穴（直径約25mm）は上面と側面の2箇所あり、デッキでも側面でも取付できます。

② **CF-MT101B** ¥864 ¥800
MT101用レールプレート

■適合：パイプ径22~25φ用
■ステンレス取付ネジ付属
●①と組み合わせて使用します。



BMフィッシングギア
2 アルミクランプ式ベース (税別)

CF-MT105 ¥4,104 ¥3,800

■サイズ：ギア装着穴 直径約25mm
■取付可能幅：62mmまで
●頑丈なアルミ製で、水平・垂直の両方にクランプ可能です。



BMフィッシングギア
3 ラバーベースアタッチメント (税別)

① **BM-IFMT-100** CF-MT313 ¥1,728 ¥1,600

② **CF-MT314B** IFベースサイド ¥2,160 ¥2,000

③ **CF-MT312** ラバーベース ¥864 ¥800

■サイズ：①横75×縦50、ギア装着穴 直径約25mm
■適合：アキレス、ジョイクラフト、ゼファーボート等のインフレーターボート

●ボートに装着されているラバーベースにかぶせるだけで簡単にセットでき、様々なBMフィッシングギアが使用できます。



BMフィッシングギア
4 デッキベースロック付 (税別)

① **CF-MT303** 角型 ¥1,728 ¥1,600

② **CF-MT303B** ¥864 ¥800
レールプレート

■サイズ：横100×縦52×高さ60mm、ギア装着穴 直径約25mm
■重量：100g
■付属品：取り付けネジ4本



BMフィッシングギア
5 レール用ベース (税別)

CF-MT104 ¥1,728 ¥1,600

■サイズ：横90×縦50mm、ギア装着穴 直径約25mm
■適合：パイプ径22~25φ用
■ステンレス取付ネジ付属
●レール取付用のベースです。



BMフィッシングギア
6 デッキ貫通ベース (税別)

CF-MT110 ¥2,376 ¥2,200

■サイズ：直径49.7φ×高さ50mm、ギア装着穴 直径約25mm
■取付可能な厚み：最大約2cmまで
■本体取付加工穴：約30mm

●大きなボルトの役割をした本体を、デッキやボードなどに貫通させて取り付けることができる、埋込型の新たな取付ベースです。



BMフィッシングギア
7 埋め込み式デッキベース (税別)

① **CF-MT102** 角型 ¥1,080 ¥1,000

② **CF-MT102B** ロック付 ¥1,728 ¥1,600

③ **CF-MT103** 丸型 ¥1,188 ¥1,100

■サイズ：①②T100×W52×H50.5mm、ギア装着穴 直径約25mm
③φ100mm、ギア装着穴 直径約25mm

■付属品：取り付けネジ4本
●使用しない時はギアを取り外せば、フラットになり邪魔になりません。



BMフィッシングギア
8 埋め込みロッドホルダー用ベース (税別)

CF-MT203 ¥1,944 ¥1,800

■サイズ：太さφ約30mm、長さ(筒部)295mm、ギア装着穴 直径約25mm

●艇に装着されているロッドホルダーに差し込むだけでセットできます。



BMフィッシングギア
9 エクステンドハイトアームアルミ(オス/メス) (税別)

CF-MT202A ¥1,944 ¥1,800

■サイズ：長さ150mm、ギア装着穴 直径約25mm

●ロッドホルダーやLEDライトなどを高くセットしたい時に、取付ベースとアタッチメントの間に差込んで使用します。



BMフィッシングギア
10 マルチアタッチメント (税別)

CF-MT301 ¥864 ¥800

■サイズ：50×100mm
●様々な用途に使用できます。



BMフィッシングギア
11 T型クリート (税別)

CF-BP103 ¥1,296 ¥1,200

■サイズ：横約175mm×縦約60mm (マウント部除く)
●フェンダー取付などに使えます。

- GPS - 魚群探知機
- 安全備品 船舶検査
- 係船用具
- コンパス 航海用具
- 無線機 通
- 電装品
- 内装品
- 外装品
- トローリング ポートギア
- 船体保護 船
- 操舵装置 船体制御
- 燃料タンク 回
- エンジン & ドライブ
- マリンオイル 添加剤
- メンテナンス
- フィッシング
- ミニポート
- 船外機 モーター
- セーリング

ロッドホルダー

- ロッドホルダー
- トローリング
- ライブウェル
- アクセサリ

- GPS・魚群探知機
- 安全備品
船舶検査
- 係船用具
- コンパス
航海用具
- 無線機
通信用
- 電装品
- 内装品
- 外装品
- トローリング
ボートギア
- 船体保護
船台
- 操舵装置
船体制御
- 燃料タンク
回り
- エンジン
ドライブ
- マリンオイル
添加剤
- メンテナンス
- フィッシング
- ミニボート
- 船外機
モーター
- セーリング



※上記のギアのデッキベースは別売となります。



BMフィッシングギア
1 魚探マウント (税別)

CF-KP106 ¥2,160 ¥2,000

●魚群探知機などを取り付けることができます。
※デッキベースは付属しておりません。



BMフィッシングギア
2 トリプルマウント (税別)

CF-MT501 ¥6,156 ¥5,700

■4つのギアを取付可能
■小物入れとルアーホルダー付き
●上部に3つ、サイドに1つのギアを取り付けることができます。
※重くなるため、インフレーターボートベースアタッチメントとの併用にはご注意ください。



BMフィッシングギア
3 マルチロッドホルダー (税別)

CF-RH302 ¥2,700 ¥2,500

■サイズ：φ約50mm、長さ約210mm
●ロッドホルダーの角度が調節できます。
※デッキベースは付属しておりません。



BMフィッシングギア
4 マルチロッドホルダー-L (税別)

CF-RH811 ¥4,104 ¥3,800

●回転式のロックがついたロッドホルダーです。
●下側に切り込みが入っているので、スピニンググリップはもちろん、ベイトリールもぐらつかずにセットできます。
●大きめサイズで、電動リールにも対応できます。

BMフィッシングギア
**5 アルミチューブ
ロッドホルダー** (税別)

① CF-RH301 ¥3,456 ¥3,200
スタンダード

■サイズ：筒長さ285mm、パイプ内径42mm
■筒の底に溝あり (真鍮タイプではありません。)
●ロッドホルダーの角度が調節できます。
※デッキベースは付属しておりません。

② CF-RH307 ¥4,536 ¥4,200
自在式

■サイズ：筒長さ235mm、パイプ内径42mm
■材質：耐浸食性アルミニウムパイプ製
※デッキベースは付属しておりません。



BMフィッシングギア
**6 アルミチューブ
ロッドホルダーしゃくり** (税別)

CF-RH401 ¥3,996 ¥3,700

■サイズ：筒 長さ270mm、パイプ内径42mm
●しゃくり動作が可能です。
※ロッド、デッキベースは付属しておりません。



BMフィッシングギア
7 スピニングロッドホルダー (税別)

CF-RH406 ¥1,944 ¥1,800

■サイズ：φ約50mm、長さ約210mm
●フライロッドなどを簡単に取付可能
●特殊なホルダー形状でしっかり固定しますが、ロッドの取り外しも簡単です。



BMフィッシングギア
**8 ポリロッドホルダー
オープンスタイル** (税別)

CF-RH409 ¥2,808 ¥2,600

※デッキベースは付属しておりません。



BMフィッシングギア
9 3連BMロッドホルダー (税別)

CF-RS701P3M-B ¥4,536 ¥4,200

■サイズ：横(ベースバー長さ)460×縦(筒長さ)29mm、内径(ロッドホルダー)42mm
■重量：約1kg
■付属品：取り付けネジ6本
※重くなるため、インフレーターボートベースアタッチメントとの併用にはご注意ください。



BMフィッシングギア
10 4連ロッドストレージ (税別)

CF-RS602 ¥7,452 ¥6,900

■サイズ：228mm×260mm×高さ292mm(下部パイプ部除く)、高さ485mm(下部パイプ部含む)
■重量：約1.5kg
※デッキベースは付属しておりません。



BMフィッシングギア
**11 フィッシュファインダー
センサーマウント** (税別)

CF-KP107N ¥4,536 ¥4,200

●振動子取付用ボール付きの魚群探知機マウントです。



BMフィッシングギア
12 アンカロック (税別)

CF-BP102B ¥5,184 ¥4,800

■ブリー付き70mmブロック付きカムクリート
■12mmまでのロープに適合
●カムクリート付きで簡単にアンカロープの固定と取り外しができます。ブリー付きで簡単にアンカの上げ下げができます。
※デッキベースは付属しておりません。

BMフィッシングギア
13 インフレーター用レールセット (税別)

BM-IFRS-600 レール長:600mm ¥11,232 ¥10,400

BM-IFRS-800 レール長:800mm ¥11,880 ¥11,000

BM-IFRS-1200 レール長:1200mm ¥12,528 ¥11,600

BM-IFRS-1500 レール長:1500mm ¥14,688 ¥13,600

BM-IFRS-1800 レール長:1800mm ¥15,660 ¥14,500

■レールサイズ：幅35×高さ18mm ■スリット幅：12mm
■限られたスペースで充実した装備が可能！
●インフレーターボートのラバーベースを利用して、縦・横方向にレールを固定することができるセットです。
●ロッドホルダーやGPSなど、様々なアタッチメントを装着できます。
●ボートに装着されているラバーベースにベースを被せてノブで固定します。レールの固定もネジ式なので着脱が簡単です。



BMフィッシングギア

1 エクステンドハイトマウントアーム (税別)

- A CF-MT401 オス/ギア 拡張サイズ:195mm ¥1,944 ¥1,800
- B CF-MT402 オス/メス 拡張サイズ:215mm ¥1,512 ¥1,400
- C CF-MT403 ギア/ギア 拡張サイズ:225mm ¥1,944 ¥1,800

●取付ベースと各種アタッチメントの間の長さを拡張したいときに使用します。

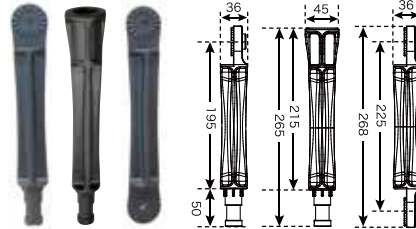

スペア・オプションパーツ

- CF-MT204K ¥540 ¥500 (税別)
ギア用ノブ
●各種アタッチメントギア付シャフト(装着部の支柱)を留めているノブです。
- CF-MT204 ¥864 ¥800 (税別)
ギア付シャフト
●装着穴に差し込む、各アタッチメントの支柱部分です。
- CF-MT204B ¥864 ¥800 (税別)
ソケット付ギア
●ギア付の装着穴です。エクステンドハイトアームでの拡張等に使用します。



BMフィッシングギア

2 クランプ一体型ロッドホルダー (税別)

CF-MT107 ¥3,888 ¥3,600

- 材質: クランプ部プラスチック製
- 取付可能幅: 最大62mmまで、ロッドホルダー内径φ約30mm

●クランプ場所が水平でも垂直でも対応可能で、さらにレールにもクランプできるため、場所を選ばず取付できます。



BMフィッシングギア

3 レール用アルミ製可動ロッドホルダー (税別)

●A CF-RH507 ロッドガード付き ¥9,504 ¥8,800

●B CF-RH607 ¥9,504 ¥8,800

- サイズ: ●A 全長282mm ●B 全長253mm、内径42mm、取付可能パイプ径22~25mm
- 材質: アルミ製
- ホルダー部分が360度回転し角度調節が可能なので、好みの角度で固定して使用することが出来ます。

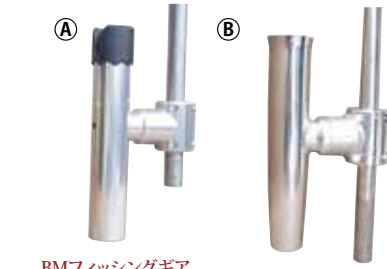

BMフィッシングギア

4 カップホルダー (税別)

CF-DK110B ¥1,944 ¥1,800

- サイズ: 外径92×高さ92.5mm

●BMフィッシングギアのマウントに適合するカップホルダーです。
●500mlのペットボトルもすっきり収まる大きめサイズです。

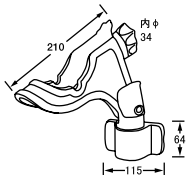

ATTWOOD

5 ロッドホルダー・プロ (税別)

31921 5010-7 ¥5,724 ¥5,300

- スピニング・キャスト、どちらのリールにも対応します。
- 取付けマウントは、サイド、トップどちらにも対応します。

ATTWOOD

6 ロッドホルダー・STD (税別)

33373 RH-40 ¥4,212 ¥3,900

- 内径: 43φ ■長さ: 240mm
- フランジ寸法: 50×97mm
- スピニング・キャスト、どちらのリールにも対応します。
- ノブを緩めてワンタッチで上下します。

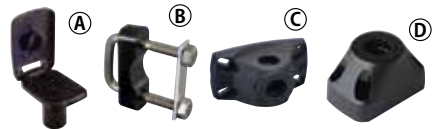
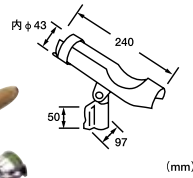
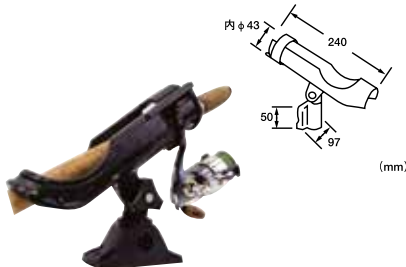

ATTWOOD

7 ロッドホルダー用 オプションマウント (税別)

●A 97285 5022-7 ¥1,944 ¥1,800

●B 50271 RM-32-7 ¥1,944 ¥1,800

●C 31915 5011-7 ¥1,620 ¥1,500

●D 97287 5024-7 ¥1,080 ¥1,000

- Aフラッシュマウント、水の浸入を防ぐカバー付の埋込みタイプ。
- Bレールマウント、23~25mm間でのパイプに対応。2個セット
- Cサイドマウント、トップマウントどちらにも対応。増設時に使用。
- Dトップマウント専用です。



ATTWOOD

8 ロッドホルダー (税別)

31125 RAP-340 ¥3,672 ¥3,400

- ベース寸法: 63×51mm ■材質: ベース+本体: 樹脂製
- ロッド脱落防止リング付属
- 大型固定ノブを採用しており、素早くロッド部を自由な位置に調節出来ます。

第一精工

9 ラーククルーザー・モーターボート専用竿受け (税別)

Q3TPEN012001 ラーク900 ¥9,720 ¥9,000

- セット内容: 竿受け本体・替竿受け・ドリル・ボルト・ゴムパッキン・ベース
- ベースサイズ: 59×57×20mm ■サポート竿径: 25φ
- 小型電動リールを使った中大物釣りに、ワンタッチ脱着で竿がフリーになるサポート機能付きの竿受け部と[スプリングリールや小型両軸リールを使ったチョイ投げ釣り用小型用竿受け部]の2種類の竿受け部が付いた小型竿受けです。

※画像が実物と異なる場合があります。



第一精工

10 ラーククルーザー・モーターボート専用竿受け (税別)

Q3TPEN012003 ラーク2000 ¥21,600 ¥20,000

- セット内容: 竿受け本体・セットピン・ドリル・ボルト・ゴムパッキン・ベース
- ベースサイズ: 114×120×43mm
- サポート竿径: 32φ
- 90度首振り機能を搭載。左右45度の位置で竿受け部を固定できます。クルーザー・モーターボート専用竿受けのスタンダードモデルです。

※画像が実物と異なる場合があります。



- GPS・魚群探知機
- 安全備品 船舶検査
- 係船用具
- コンパス 航海用器具
- 無線機 機内通
- 電装品
- 内装品
- 外装品
- トローリング ポートギア
- 船体保護 船台
- 操舵装置 船体制御
- 燃料タンク 回り
- エンジン & ドライブ
- マリンオイル 添加剤
- メンテナンス
- フィッシング
- ミニポート
- 船外機 モーター
- セーリング

ロッドホルダー

- ロッドホルダー
- トローリング
- ライブウェル
- アクセサリ

- GPS・魚群探知機
- 安全備品 船舶検査
- 係船用具
- コンパス 航海用具
- 無線 機受信
- 電装品
- 内装品
- 外装品
- トローリング ボートギア
- 船体保護 船台
- 操舵装置 船体制御
- 燃料タンク 回り
- エンジン&ドライブ
- マリンオイル 添加剤
- メンテナンス
- フィッシング
- ミニボート
- 船外機 モーター
- セーリング

ロッドホルダー

- ロッドホルダー
- トローリング
- ライブウェル
- アクセサリ

マルチオンシリーズ



1 マルチオンブラケット

(税別)
97180 ¥3,056 ¥2,830
 ■サイズ：横64.8×縦70×厚16.8mm
 ■ステンレス製(SUS304)
 ●ガンネルに取付ける基本ベースです。



2 マルチオンプラスチックロッドホルダー

(税別)
21681 3連 ¥11,470 ¥10,620
 ■ステンレス(SUS304)金具+プラスチック
 ●マルチオン金具とプラスチックロッドホルダーのセットです。
 ※1 マルチオンブラケットは付属しません。



3 マルチオンロッドホルダー

(税別)
97181 ¥24,656 ¥22,830
 ■ホルダー内径38φmm ■ステンレス製(SUS304)
 ※1 マルチオンブラケットは付属しません。



4 マルチオンコマセキーパー

(税別)
97185 M 内径:200φ ¥16,394 ¥15,180
97186 ML 内径:300φ ¥17,636 ¥16,330
98857 L 内径:200φ ¥17,636 ¥16,330
 ■ステンレス製(SUS304)
 ●コマセ用バケツを船外に設置する為、船内は汚れません。
 ●ガンネルに傷を付けるのを予防するパット付。
 ※1 マルチオンブラケットとバケツは付属しません。



5 マルチオンコマセキーパー 3連

(税別)
98855 S 内径:200φ ¥21,038 ¥19,480
98856 L 内径:200φ ¥22,399 ¥20,740
 ■ステンレス製(SUS304)
 ●コマセ用のバケツや手洗い桶などをセットできます。
 ●ガンネル用の傷防止パット付。
 ※1 マルチオンブラケット、バケツ・桶は含まれません。



6 釣瓶

(税別)
24119 6L ¥7,754 ¥7,180
 ■容量：6L ■重量：700g ■ステンレス製(SUS304)
 ●耐候性にすぐれたステンレス304材を使用した釣瓶です。



7 マルチオンリング

		内径	全幅	(税別)	
①	98859	シングルラバー付	45mm	89mm	¥5,389 ¥4,990
②	98860	ダブルラバー付	45mm	250mm	¥10,033 ¥9,290
	98861	シングルラバー無	51mm	89mm	¥4,774 ¥4,420
③	98862	ダブルラバー無	51mm	250mm	¥8,597 ¥7,960

■全高：100mm(ブラケット差込時) ■ステンレス製(SUS304) ●タモやロッドのホルダーに最適です。
 ※1 マルチオンブラケットは付属しません。

8 丸型洗浄カゴ

		(税別)	
33389	φ150×H150	¥3,618	¥3,350
33390	φ200×H200	¥4,536	¥4,200
33391	φ250×H250	¥7,344	¥6,800
33392	φ300×H300	¥14,040	¥13,000
33393	φ400×H400	¥17,280	¥16,000

■材質：SUS304 線径0.8mm
 ●サビに強いステンレス製の洗浄カゴ、網目状なのでどんな物にでも使用できます。



OCEAN

9 ボトル&オブジェクトホルダー

(税別)
GRP_24191 ¥4,104 ¥3,800
 ■カラー：ホワイト、シルバー ■材質：ポリウレタン
 ■取付パイプ径：22~26φ
 ■サイズ：13×9×10cm
 ●缶、ペットボトル、携帯電話、眼鏡などちょっとした小物なら何でも入れておくことができます。簡単に取り付け、取り外しができます。



10 レール用 SUSカップホルダー

(税別)
24757 ¥4,720 ¥4,370
 ■内径サイズ：上部 90mm、下部 72mm
 ■レールパイプ径：φ19~25 ■ステンレス製(SUS)
 ●スターンレール、ガイドレールなどのレールパイプに取付可能です。
 ●ドリンクホルダーや小物入れとしてお使いいただけます。
 ●走行中は使用しないでください。
 ※レールは含まれません。



11 ドリンクホルダー

(税別)
GRP_A0065633 ¥1,469 ¥1,360
 ■カラー：ブラック、ホワイト ■外径：90φ
 ■内径：70.5φ ■全長：87.5mm ■深さ：73mm
 ■材質：AES

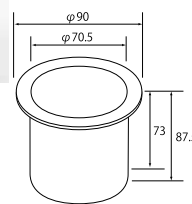

① スーパーライト



メインパイプ:550mm
内径35φ 外径40φ

② ミドルヘビー



メインパイプ:650mm
内径45.5φ 外径51.5φ



写真はスーパーライトです

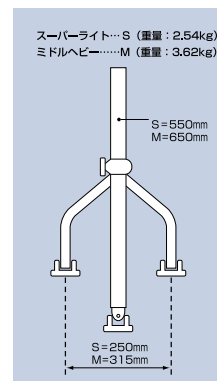

REGAR

1 アウトリガーU型サポートタイプ



① スーパーライト (1艇分)

(税別)

REG395	スーパーライト (システムのみ)	¥86,400	¥80,000
397	スーパーライト&グラスロッド4.7m	¥135,000	¥125,000

② ミドルヘビー (1艇分)

(税別)

400	ミドルヘビー (システムのみ)	¥135,000	¥125,000
402	ミドルヘビー&コンボジットロッド5.8m	¥199,800	¥185,000
403	ミドルヘビー&コンボジットロッド7.0m	¥200,880	¥186,000
406	ミドルヘビー&カジキ用ロッド5.8m	¥224,640	¥208,000
408	ミドルヘビー&カジキ用ロッド7.0m	¥231,120	¥214,000

■アルミ製

※曳き具/潜行板、バクダン、潜行オモリ、ツバメ等、負荷のかかる曳き具をご使用時破損した場合は保証致しかねます。予めご了承ください。

※落雷について/アウトリガーポールに落雷の可能性があります。雷鳴がある場合はアウトリガーポールから離れて操船してください。

U型サポートタイプの特徴

小型・中型艇に最適のローコストアウトリガーです。取付けやすく、デザインも優れているため一番多く使用されています。本格的なトロリングが楽しめる45φロッド対応のミドルヘビーと、35φロッド対応のスーパーライトの2種類を用意しました。

どのシステムより、すばやく簡単にセットでき、ワンタッチで展開できます。

ストップリング

万一、ホルダーランプが緩んでも、ロッドが必要以上倒れません。

橋下の通過などに

リリースピン(オプション)をワンタッチで外せば、ロッドホルダーパイプを前後どちらにでも倒せ、橋下の通行時、マリーナ上下架などに大変便利です。



① ガンネルライト



内径35φ 外径40φ

② ガンネルヘビー



内径45.5φ 外径51.5φ

メインパイプ:M 650mm L 1200mm

REGAR

2 アウトリガー ガンネルタイプ



① ガンネルライト (1艇分 右・左)

(税別)

440	ガンネルライト M (システムのみ)	¥70,200	¥65,000
REG442	ガンネルライト M & 35φグラスロッド4.7mセット	¥112,320	¥104,000
445	ガンネルライト L (システムのみ)	¥75,600	¥70,000
447	ガンネルライト L & 35φグラスロッド4.7mセット	¥116,640	¥108,000

② ガンネルヘビー (1艇分 右・左)

(税別)

450	ガンネルヘビー M (システムのみ)	¥86,400	¥80,000
452	ガンネルヘビー M & コンボジットロッド5.8m	¥149,040	¥138,000
453	ガンネルヘビー M & コンボジットロッド7.0m	¥155,520	¥144,000
456	ガンネルヘビー M & カジキ用ロッド5.8m	¥179,280	¥166,000
458	ガンネルヘビー M & カジキ用ロッド7.0m	¥185,760	¥172,000
470	ガンネルヘビー L (システムのみ)	¥132,840	¥123,000
472	ガンネルヘビー L & コンボジットロッド5.8m	¥189,000	¥175,000
473	ガンネルヘビー L & コンボジットロッド7.0m	¥199,800	¥185,000
476	ガンネルヘビー L & カジキ用ロッド5.8m	¥210,600	¥195,000
478	ガンネルヘビー L & カジキ用ロッド7.0m	¥220,320	¥204,000

■アルミ製

※曳き具/潜行板、バクダン、潜行オモリ、ツバメ等、負荷のかかる曳き具をご使用時破損した場合は保証致しかねます。予めご了承ください。

※落雷について/アウトリガーポールに落雷の可能性があります。雷鳴がある場合はアウトリガーポールから離れて操船してください。

ガンネルタイプの特徴

ウォークスルーのあるフィッシングタイプ艇専用のシンプルなおウトリガーです。キャビンサイドとガンネルに2点で固定できるので、キャビンサイドに負担がかかりません。サイド固定金具は標準装備。軽量で、取り扱いやすい35φロッド対応のガンネルライトと、本誌志向の45φロッド対応のガンネルヘビーの2種類を用意しました。

ガンネルホルダー金具

頑丈な金具ががっちりとおウトリガーパイプを固定。ノブを暖めれば自由にスライドし、簡単にセットできます。

NEWデッキ&キャビン金具

従来のキャビン&キャビンサイド金具をより使いやすくしました。ロッドの収納・展開が以前より簡単にでき、ボートでの作業性が格段にアップします。



◀オプション▶



ワンタッチリリースピン

(税別)

7500 ¥3,456 ¥3,200

■材質: ステンレス ■ピン径: φ8 ■有効長: 28mm
●プッシュボタンを押し込めばストッパーボールが解除され、スムーズにピンが引き抜けます。

パウフック金具

(税別)

502 1艇分 ¥16,200 ¥15,000

●ロッドを前に倒して収納すれば、橋の通過の邪魔にもならず大変便利です

- GPS・魚群探知機
- 安全備品 船舶検査
- 係船用具
- コンパス 航海用具
- 無線機 テレホン
- 電装品
- 内装品
- 外装品
- トローリング ボートギア
- 船体保護 船台
- 操舵装置 船体制御
- 燃料タンク 回り
- エンジン&ドライブ
- マリンオイル 添加剤
- メンテナンス
- フィッシング
- ミニボート
- 船外機 キー
- モーター
- セーリング



FBデッキ用



FBレール用

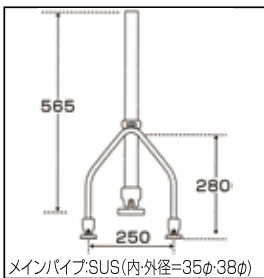

メインパイプ:SUS(内外径=35φ-38φ)

レールでもデッキでもどちらにも取り付けできる、レール&デッキ金具が標準で装備され、取り付けやすくなっています。

REGAR			
1 センターリガー			
710	システムのみ	¥50,220	¥46,500 (税別)
717	センターリガー&ロッド(35φ) 4.7mセット	¥71,280	¥66,000 (税別)



REGAR			
2 ロケットランチャー			
GRP_733	4連	¥79,920	¥74,000 (税別)
GRP_743	5連	¥84,240	¥78,000 (税別)
GRP_753	6連	¥105,840	¥98,000 (税別)

- 取付タイプ: FBレール&レール用、FBレール&デッキ用、FBデッキ用
- パイプ外径: φ50.8 樹脂内径: φ40 長さ: 250mm フレーム: φ22
- 幅: 4連 820mm、5連 1040mm、6連 1260mm パイプ間: 220mm

トローリングボートの必須アイテムと言われるロケットランチャーを艇種を問わず取付可能にしました。優れたスタイリングが評判です。取付方法は、FBデッキ用、FBレール&FBデッキ、FBレール&FBレールの3タイプがあります。
(※キャップの色は予告なく変更する場合がありますので予めご了承ください。) フレームは4連、5連、6連の3種類です。取付方法により下記のサポート金具を選んで下さい。

サポート金具の種類

FBレール&レール用金具

上下共にレールに取り付ける場合。取付レールは垂直、水平いずれも可能。



FBデッキ&レール用金具

上部はレールに、下部はデッキ面にベースを取り付ける場合。



FBデッキ&ハードトップ用金具

上部、下部のベースをFBデッキ、ハードトップ上に取り付ける場合。



REGAR ロッドシリーズ ベースは35φガラスロッドを採用。ロッド表面を研磨した後、何重にもウレタン塗装してあり長期にわたり美しいブラックの光沢を保ちます。



REGAR			
3 グラスロッド 35φ			
304	4.7m	¥24,840	¥23,000 (税別)

- 重量: 1.9kg
- ガラスロッドならではのロッドアクションが非常に良い釣果をもたらすと好評です。



REGAR			
4 グラスロッド 39φ			
305	4.7m	¥25,920	¥24,000 (税別)

- 重量: 2.14kg
- 35φガラスロッド3の根元にプラスチックスペーサー(黄色)をはめ、39φにしています。



REGAR			
5 グラスロッドコンポジットタイプ 45φ			
A 315	5.8m	¥34,560	¥32,000 (税別)
B 317	7.0m	¥38,880	¥36,000 (税別)

- 重量: A) 1.16kg B) 4.40kg
- 39φガラスロッド4にアルミジョイントパイプ(黒)をつぎ足して45φにしています。



REGAR			
6 アルミジョイントパイプ			
A 316	5.8m用	¥11,880	¥11,000 (税別)
B 318	7.0m用	¥17,280	¥16,000 (税別)

- 長さ: A) 1.2m B) 2.5m
- 重量: A) 1.16kg B) 2.30kg
- 黄色スペーサー付



REGAR			
7 かじき用カーボンロッドコンポジットタイプ 45φ			
A 334	5.8m	¥51,840	¥48,000 (税別)
B 336	7.0m	¥52,920	¥49,000 (税別)

- 重量: A) 2.70kg B) 3.86kg
- ビックゲーム用に、カーボンファイバーで製作された非常に固いロッドで、ロッドアクションを抑えています。ビックゲームでは数々の実績をあげています。



REGAR			
8 プラスチックスペーサー 39φ用			
343		¥1,944	¥1,800 (税別)

- 重量: 0.04kg



REGAR			
9 コンポジットロッド用先端金具			
319		¥3,240	¥3,000 (税別)

- 専用に開発された使いやすいブロック付先端金具がセットされています。



REGAR			
10 中間ガイド			
348		¥1,080	¥1,000 (税別)

- ガラスロッド・カーボンロッド共通

ロッドホルダー

- ロッドホルダー
- トローリング
- ライブウェル
- アクセサリ

SALT WATER HOUSE

1 ミディアムタックルトローリングルアーセット (税別)

Q3TUES118002 ¥80,229 ¥74,286

■タックル：30lb～50lbテストラインクラス
■セット内容：中型モールドクラフトルアー×1(リーダー&ダブルフック付)、中型S.W.H オリジナルルアー×4(リーダー&ダブルフック付)、替えリーダー×3(120号)、ルアーバックM

●対象魚：マカジキ、バショウカジキ、キハダマグロ、クロマグロ、オキザワラなど
※写真のセットルアーの内容は変更する場合があります。



SALT WATER HOUSE

2 ヘビータックルトローリングルアーセット (税別)

Q3TUES118001 ¥97,714 ¥90,476

■タックル：50lb～130lbテストラインクラス
■セット内容：大型モールドクラフトルアー×1(リーダー&ダブルフック付)、大型S.W.H オリジナルルアー×4(リーダー&ダブルフック付)、替えリーダー×3(150号)、ルアーバックM

●対象魚：クロカジキ、シロカジキ、キハダマグロ、クロマグロなど
※写真のセットルアーの内容は変更する場合があります。



SALT WATER HOUSE

3 ライトタックルトローリングルアーセット (税別)

Q3TUES068000 ¥28,080 ¥26,000

●このセットは30ポンドテストよりライトなラインクラスでトローリングを行う際に有効なルアーとティーザー(ソフトバード)を組み合わせてあります。
●ルアーはフラットタイプとパレットタイプのアクションの違うものをそれぞれを4セットずつ。
●ステンレス・シングルフックでリギングしてあるのでIGFAルールにも適応し、ダブルラインに取り付けたスイベルに繋ぐだけで使用できます。
●ティーザーにはリーダーとスイベルがセットしてあるのでその間に繋いで使用することにより、ルアーの存在をアピールして集魚効果を高めます。



MOLD CRAFT

4 ソフトルアー ソフトバード (税別)

Q3TUES071001	S	6200B	¥1,697	¥1,571
Q3TUES071002	M	6100B	¥4,104	¥3,800
Q3TUES071003	L	6300B	¥7,406	¥6,857

●近年世界各地のチャーターボードキャプテンが注文し始めたソフトヘッドルアーです。
●これらのルアーは、ヘッドもスカートもソフトプラスチックで出来ているので、魚に違和感を与えず、何度もアタックをくり返すため、フックアップの確率が高くなります。
●フックを付けずにリーダーにセットすれば、ティーザーとしても使用できます。



SALT WATER HOUSE

5 ルアー(カツオ用)ソフトバード付 (税別)

Q3TUES072000 ¥4,320 ¥4,000

●キメジ、カツオ、シイラ等小物ルアーです。
●カラーが異なる場合がございます。



6 ミラーメイトティーザー (税別)

GRP_93249 ¥11,340 ¥10,500

■カラー：レッド、ブルー、イエロー ■全長：300mm

●今やマリンフィッシングでは常識となったティーザーは通常ティーチェーンやソフトヘッドルアーを表面でトローリングするといったものが主流だったが、このミラーメイトティーザーは水面下で不規則な動きとミラーの輝きで効果的にマリンを誘い出します。



7 潮切りヒコーキ (税別)

27900 左右セット ¥4,320 ¥4,000

■サイズ：全長24×幅8cm ■重量：(1個)250g左右セット

●波、風、潮、の条件や船速によって異なりますが、約20°外側に向かって泳ぐようにカットされています。小型フィッシングボートによるライトトローリングの遊びを広げるアイテムです。



8 アウトローパー (税別)

GRP_27901 ¥10,584 ¥9,800

■カラー：ピンク、イエロー
■サイズ：全長30×幅19cm
■重量：(1個)330g左右セット
●波、風、潮、の条件や船速によって異なりますが、約30°外側に向かって泳ぐようにカットされています。アウトリガーを利用するよりさらに大きく左右に開きます。
●波、風に対して強く、急旋回しても絡むことはありません。



REGAR トローリングリードキット (税別)

A 685 スタンダード用 ¥19,008 ¥17,600

B 690 スーパーヘビー用 ¥20,520 ¥19,000

■ロープ長さ A)14m B)20m
●トローリングロッドのリールのラインをノックアウトにセットし、リードロープでアウトリガーロッド先端まで上げ下ろしできる必要部品一式が含まれています。アウトリガーシステムと一緒に購入をお勧めします。



REGAR フィッシャーメンズリードキット (税別)

A 820 S ¥15,120 ¥14,000

B 822 M ¥16,200 ¥15,000

C 825 L ¥18,360 ¥17,000

①ロープ 5m、ライン 6m ②ロープ 6m、ライン 8m
③ロープ 10m、ライン 10m
●リードロープは絡みにくく、伸びにくい150号のラインを使用し、手元は扱いやすく、調節しやすいロープになっています。
●ロープを簡単に調節、固定できるグリッパー付。

- GPS・魚群探知機
- 安全備品 船舶検査
- 係船用具
- コンパス 航海用具
- 無線 機テ 通 信
- 電装品
- 内装品
- 外装品
- トローリング ボートギア
- 船体保護 船 台
- 操舵装置 船体制御
- 燃料タンク 回 り
- エンジン& ドライブ
- マリンオイル 添加 剤
- メンテナンス
- フィッシング
- ミニボート
- 船 外 機 キー モーター
- セーリング



1 **REGAR**
リードロープ固定用金具 (1個) (税別)

865	40φ・45φ用	¥7,020	¥6,500
875	50.8φ・55φ用	¥10,584	¥9,800

●リードロープ用クリート、アイ(サルカン用)が一体になっていて、アウトリガーパイプ、ロッドに取付けて使用する、大変便利なパーツです。



2 **REGAR**
トローリングリードキット用 ショックコード (両端金具付) (税別)

682		¥5,508	¥5,100
-----	--	--------	--------

●角付きブロック・ショックコード・ナスカンがセットになっています。
●品番：685、690と共通です。



3 **REGAR**
ノックアウト (税別)

680	2個・1艇分	¥10,584	¥9,800
-----	--------	---------	--------

●ヒットした時ラインを自動的にリリースできるシステムで、スプリングでリリースの強さを調節できます。
●ノックアウトはラインを痛めず調節が簡単なので人気があります。



4 **ダブルラインキット** (税別)

23606	¥35,100	¥32,500
-------	---------	---------

■セット内容
アイストラップ：2個
ダブルブーリー&ショックコード：2本
コルクボール：4個 スイベル：8個
スリーブ：8個
ブラックモノライン(200ft)：2本



5 **シングルラインキット** (税別)

23607	¥17,496	¥16,200
-------	---------	---------

■セット内容
アイストラップ：2個
シングルブーリー&ショックコード：2本
コルクボール：2個 スイベル：4個
スリーブ：6個
ブラックモノライン(200ft)：1本



6 **シングルラインキット (ライト用)** (税別)

23608	¥8,748	¥8,100
-------	--------	--------

■セット内容
アイストラップ：2個
ショックコード：2本 スイベル：4個
ダクロンライン(100ft)：1本



7 **タグラインキット** (税別)

23609	¥22,680	¥21,000
-------	---------	---------

■セット内容
コルクボール：4個
スイベル：4個
スリーブ：6個
タグラインウエイト：2個
ブラックモノライン(100FT)：1本
ラバーバンドL、S：各1袋
ダクロンライン(40cm)：2本



8 **ローラートローラー** (税別)

50265	¥11,880	¥11,000
-------	---------	---------

■2個入り
●真中のネジにより、リリースアームの強さを調節出来ます。



9 **クリップピン** (税別)

02301	¥11,340	¥10,500
-------	---------	---------

■2個入り
●上下のネジにより、リリースアームの強さを調節出来ます。



10 **リリースクリップ** (税別)

50266	¥2,376	¥2,200
-------	--------	--------

●ラインリリースの強さはアジャストスクリューで調節できます。



11 **アウトリガーブーリー** (税別)

(A) Q3TUES112001	シングル	¥5,452	¥5,048
------------------	------	--------	--------

(B) Q3TUES112002	ダブル	¥9,977	¥9,238
------------------	-----	--------	--------

●レバーを操作することでアウトリガーリギングラインを固定することができますので、リリースピンやタグラインシステムを好みの位置で使用することができます。
●魚がヒットした時にリリースピンがずれることにより、スムーズにラインリリースしないなどのトラブルが発生しないので、正確な値を得ることができます。



12 **フラットラインクリップ** (税別)

50267	¥5,832	¥5,400
-------	--------	--------

●ストレートラインでルアーを流す時に、ラインと水面の角度を小さくするために、このリリースクリップをロッドのセーフティリングか、クリートなどにセットして使用します。
●クリップ本体は、ローラートローラーと共通のものです。



13 **コルクボール** (税別)

50268	¥3,132	¥2,900
-------	--------	--------

■6個入り



14 **タグラインウエイト** (税別)

50269	¥3,132	¥2,900
-------	--------	--------



15 **ブラックモノライン** (税別)

32614	¥5,184	¥4,800
-------	--------	--------

■長さ：200ft(約60m)
●リギングの際に使う、メインラインです。

- ロッドホルダー
- トローリング
- ライブウェル
- アクセサリ





1 ラッキーベルト

(A) 27819	M	¥6,696	¥6,200
(B) 27820	L	¥7,128	¥6,600

■サイズ：④全長230mm、内径32mm
⑤全長230mm、内径35mm
■材質：アルミ合金製、EVAフォームパッド&ラバーバンドキャップ、ベルト付
●スタンドアップファイトやジギング等をテコの原理によって案に行えます。

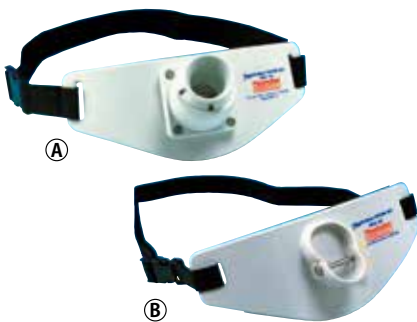

2 ロッドベルト

(A) 93241	¥10,800	¥10,000
(B) 93240	¥6,696	¥6,200

■サイズ：フリー



3 ファイティングクーラーメイト

22369	¥6,480	¥6,000
-------	--------	--------

●ファイティングクーラーメイトをクーラーボックス等に取付けるだけでファイティングチェアに早変わり、便利物のグッズです。



4 スタンドアップハーネス

30656	¥17,280	¥16,000
-------	---------	---------

●ビッグゲーム用のスタンドアップハーネスです。
●ジャイアントマリン&ツナのファイトの際、絶大な威力を発揮します。



5 ショルダーハーネス

30657	¥17,280	¥16,000
-------	---------	---------



6 バケット&ヒップハーネス

27823	¥30,240	¥28,000
-------	---------	---------

●柔らかい素材で作ってある為、ヒップにフィットしやすく従来の商品に比べサイドクッションに当たりづらくなっています。
●チェアの座面との接触部には特殊なウールを使用している為、水や洗剤等を使用しなくても大変すべりやすくなっています。

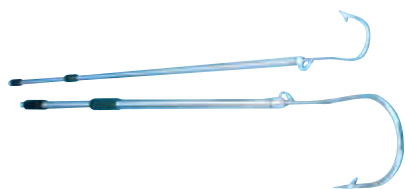

MARLIN & TUNA CLUB
7 フライングギャフ

Q3TUES085002	8"セットロープ付	¥62,229	¥57,619
Q3TUES085003	10"セットロープ付	¥70,457	¥65,238

■ロープ：約8.5M付き
●ギャフのアイのところに、ロープの先についているナス環で取り付けます。
●柄には、ロープを結ぶアイはありません。ギャフを打ち込んだら、柄をひねるとギャフが柄から外れるようになっています。



8 スクウェアレギュラーギャフ

(A) 31558	¥18,036	¥16,700
(B) 31559	¥18,576	¥17,200
(C) 31560	¥19,030	¥17,620

■材質：ステンレス(フック)、アルミ合金製(ハンドル)
■フックサイズ：4"
■ハンドル長：④120cm ⑤140cm ⑥160cm



MARLIN & TUNA CLUB
9 ビリークラブ (バット)

Q3TUES086000	¥4,937	¥4,571
--------------	--------	--------



10 シッテコード

GRP_26953	¥6,172	¥5,715
-----------	--------	--------

■カラー：赤、青、黄
■伸ばした長さ：3m
●ステンレスワイヤー入り、スパイラルタイプシッテコード。大切なタックルを脱落から守ります。



11 リーダークリップ

31008	¥1,512	¥1,400
-------	--------	--------

■材質：ポリエチレン ■30本入り
●誰でも簡単にリーダーを管理、収納出来る優れたものです。
※カラーはアソートのため、指定出来ません。

このマークの付いている商品は大型商品の為ヤマト宅急便(クロネコ)で配達できませんので西濃運輸(カンガルー便)を利用します。

このマークの付いている商品は運送上で注意が必要な商品でありヤマト宅急便(クロネコ)で配達できませんので西濃運輸(カンガルー便)を利用します。沖縄や離島など一部地域は別途送料がかかります。

G P S - 魚群探知機
安全備品 船舶検査
係船用具
コンパス 航海用具
無線機 通信用
電装品
内装品
外装品
トローリング ボートギア
船体保護 船台
操舵装置 船体制御
燃料タンク 回り
エンジン & ドライブ
マリンオイル 添加剤
メンテナンス
フィッシング
ミニポート
船外機 モーター
セーリング

トローリング

ロッドホルダー
トローリング
ライブウェル
アクセサリ

- GPS・魚群探知機
- 安全備品 船舶検査
- 係船用具
- コンパス 航海用具
- 無線機
- 電装品
- 内装品
- 外装品
- トローリング ボートギア
- 船体保護 船台
- 操舵装置 船体制御
- 燃料タンク 回
- エンジン&ドライブ
- マリンオイル 添加剤
- メンテナンス

- フィッシング
- ミニボート
- 船外機
- モーター
- セーリング

ライブウェル

- ロッドホルダー
- トローリング
- ライブウェル
- アクセサリ



1 ライブウェルキット

(A) 98791	吸盤	¥10,260	¥9,500
(B) 99695	フロート	¥10,260	¥9,500
(C) 22329	吸盤	¥16,200	¥15,000

■容量：(A)①12V 1.75A、吐出力31L/分
 ②12V 2A、吐出力74L/分
 ■(A)①吸盤固定式 ②フロート式
 ■エア調整バルブ付
 ●極少量の気泡を大量に送り出すことによって、大量の酸素を水中に供給しながら水流を作るので、魚がストレスを感じずに泳ぐことが出来ます。



2 ライブウェルキット

27808	¥7,992	¥7,400
-------	--------	--------

■容量：12V、1.7Amp ■ホースサイズ：19φ(3/4")
 ■キット内容：エアレーターポンプ(T-500) ステンレス製ストレーナー
 スプレーターヘッド ポリエチレンホース(約58cm) ホースクランプ
 ●取付けの簡単なライブウェルキットです。



3 エアレーターポンプ

28521	¥5,616	¥5,200
-------	--------	--------

■容量：12V、1.7Amp
 ■対応ホース径：19mm(3/4")
 ●小型ボートに最適なエアレーターポンプ。毎分約20リッターの水を供給することが出来ます



4 エアレーターヘッド

91219	¥1,512	¥1,400
-------	--------	--------

■ホース径：19mm(3/4")
 ●ライブウェルエアレーター用。ライブウェル内のエアレーターポンプに取り付けて、酸素の供給を増加させます。



5 ライブウェル給水口

31994	¥5,076	¥4,700
-------	--------	--------

■材質：プラスチック製
 ■取付け寸法：41mm
 ■19mmと28mmのホース口付
 ●水量調整可能なライブウェル給水口です。



6 リモートマウント・ブラケット

27215	¥972	¥900
-------	------	------

■穴径：19mm(3/4")
 ●ハルから離れた場所にエアレーターポンプを取り付ける際に便利なブラケットです。

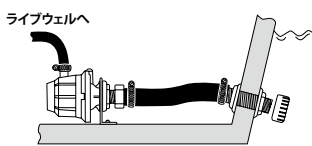

7 ストレーナー付 スルハルコネクター

91222	¥2,376	¥2,200
-------	--------	--------

■材質：プラスチック製
 ■対応ホース径：19φ(3/4")
 ●外部からのゴミの侵入を防ぐ、ストレーナー付きのスルハルコネクター。

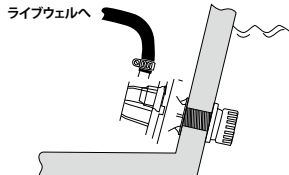

8 ストレーナー

(A) 91223	¥2,052	¥1,900
(B) 91224	¥1,512	¥1,400

●エアレーターのインレット及びスルハルコネクターに接続するストレーナー。
 ●ゴミの吸入を防ぎます。



SHURFLO

9 ベイトポンプ ベイトセンター

23655	500GPH	1700-001-030	¥15,768	¥14,600
23656	1100GPH	1700-021-030	¥18,468	¥17,100

●DC12V非自吸式マグネットインペラポンプ ●連続使用可能なイクス用ポンプです。
 ●設置位置は吸水より下の場所に設置して下さい。 ●吸水側ネジサイズ 3/4"MNPT
 ●ポンプ本体にもう1箇所の排水口があります。(1/2"FNPT)

	最大電流	吐出量/分	最大吐出高	吐出口	外寸サイズ
500GPH	1.5Amp	31L	1.5m	19mmBrab	(D)200×(W)125mm
1100GPH	3.8Amp	69L	1.8m	28mmBrab	

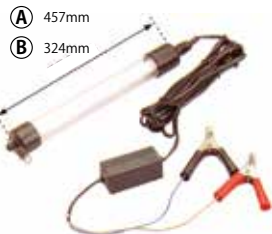

1 グリーンライト(集魚灯)

(A) 32241	UW-300G	¥9,504	¥8,800
(B) 93911	UW-100G	¥6,372	¥5,900

■使用電力：12V、1Ah ■コード長：6.4m
 ●夜間の漁船用照明灯として評価されているオプトロニク社の緑色の集魚灯は魚類を惹き寄せ、緑色の蛍光は水の中に浸透して“満月”の効果を生み出します。淡水と塩水の両方に使用できるように設計されており、この光はバスとクラッピー、えび、いか、そして各種の餌用の魚を引き寄せる役割を果たします。



2 LEDナイトブラスター(集魚灯)

26438 LED-100G ¥7,344 ¥6,800 (税別)

■使用可能水深：約5m迄 ■サイズ：27×6cm
 ●3個の乾電池(単4)内蔵タイプなので、重たいバッテリーは必要ありません。発光体はLED(6個)で緑光は満月と同じ効果で魚を惹き寄せます。
 ●消費電力が少ないので30時間以上(単4アルカリ電池の場合)点灯します。
 ●LEDはハロゲンに比べ明るさが劣りますが、大きな反射鏡があらゆる角度へ光を拡散させ、魚を呼び寄せます。
 ●鍾(約710g)を付けてご使用ください。



3 フラッシュカップセル LED DX

Q3TMYM009001 ¥5,184 ¥4,800 (税別)

■長さ：16cm
 ●高輝度LEDによる集魚効果抜群の水中秋ライトです。
 ●深海釣りでも効果を発揮、強い光の点滅で遠くにいる魚にもアピールします。
 ●単三乾電池1本で14時間、水深1000mまで使用可能。



4 ポータブルクーラボックス

(A) 28569	T07DC	7L	¥7,200	¥6,667
(B) 28571	CT20DC	20L	¥9,051	¥8,381

※商品のデザイン、カラーは、事前の予告なく変更させていただく場合がございますのでご了承下さい。
 ※外気温5~25度以外の場合は、期待する冷却効果が得られない場合がございます。(当店調べ)

	T07DC	CT20DC
機能	冷却・加熱	
容量	7リットル	20リットル
電源	12VDC	
消費電力	最大冷却時：32W 最大加熱時：27W	最大冷却時：36W 最大加熱時：30W
冷却方式	ベルチェ式、シングルファン	
冷却温度	最大、周囲温度マイナス20度	
加熱温度	最大65度 (外気温による)	
サイズ	幅320×奥行180×高さ300mm	幅405×奥行290×高さ430mm
材質・色	材質：ポリウレタン色：ふた/ライトグレー、本体/ブルー	材質：ポリウレタン色：ブルー
付属品	シガーオスプラグ付ケーブル(2.7m) キャリングストラップ(長さ調整可能)	シガーオスプラグ付ケーブル(2.7m) キャリングハンドル



5 エンゲル(冷凍・冷蔵)

31470 MD14F ¥60,480 ¥56,000 (税別)

■外形寸法：W442×D284×H398mm
 ■庫内寸法：W348×D190×H213mm
 ■仕様：DV12V、2.8A ■重量：11.5kg
 ●上扉にカンタン取り出し小窓を採用。
 ●ACアダプターを使えば、家庭の電源(100V)でも使用できます。

エンゲル用 ACアダプター

26421 ¥13,392 ¥12,400 (税別)



6 大型マリンクーラーBOX

(A) 99432	70QT	¥21,600	¥20,000
(B) 31468	200QT	¥95,040	¥88,000
(C) 99661	54QT	¥32,400	¥30,000

(A) ●フィッシング仕様カップホルダー付。 ●水抜き栓付。
 (B) ●水抜き栓/ステンレスリッドストラップ/ドリンクホルダー/トレイ&カッティングボード付。
 ●コールドマンハードクーラー最大の容量で、2Lのペットボトルが縦に入るサイズです。
 (C) ●2Lのペットボトルが縦に入り、厚さ3cmの発泡ウレタン入天板と本体で保冷力は抜群。
 ●UVカットと傷防止のクーラーカバー付。 ●水抜き栓付。

	容量(約)	サイズ(長×巾×高)	重量(約)
(A)	66ℓ	80×40×40 (cm)	7.8kg
(B)	200ℓ	128×57×52 (cm)	22.0kg
(C)	51ℓ	41×60×41 (cm)	11.0kg



7 クーラー固定ブラケット

21962 ¥5,076 ¥4,700 (税別)

●クーラーボックスをデッキなどへ置く時に使用します。
コーナー4箇所へ固定し、付属のショックコードで連結できます。



8 フィッシングホルダー

98563 ¥2,160 ¥2,000 (税別)

■サイズ：26×300mm
 ■仕様：フックホール31個、両面テープ付
 ※ルアーやナイフ、プライヤー等は含まれません。



9 アクアスコop

KZ-31409 ¥10,260 ¥9,500 (税別)

■材質：プラスチック製
 ■サイズ：ガラス直径31cm、高さ51cm、収納時23cm
 ●収納はコンパクトに3分割できます。



10 具去部ロー(ぐさぶろー)

(A) Q3TMYM011001	SS	¥1,080	¥1,000
(B) Q3TMYM011002	S	¥1,080	¥1,000
(C) Q3TMYM011003	M	¥1,296	¥1,200

■ステンレス製
 ●内臓が取り除かれ鮮度をキープ
 ●面倒な下準備が簡単で臭いが少ない
 ●ハリを飲み込まれた時に便利
 ●カエリで内臓がひっかかり取出されます

	サイズ(挿入部)×全長	対象魚
(A)	(6×100mm)×190mm	キス・イワシなど 10×30cm
(B)	(9×100mm)×190mm	イワシ・アジなど 20×30cm
(C)	(18×100mm)×190mm	サバ・イサキなど 25×40cm



① 口から入れお腹に沿って奥まで差し込みます。



② 魚または具去部ローを一回転させます。



③ 引き抜くとエラ、内臓が抜けやす。