



## PWC KIT-Ergolock膝パッド

製品：	Sea-Doo_watercrat
プロジェクト番号：	487802624_rev1
取扱説明書P/N：	487802624
リビジョン番号：	1
改訂日：	2018年8月
対象品目：	Ergolock膝パッド

このドキュメントでは、次の記号を使用できます。

**⚠ 警告**

回避しないと、死亡または重傷を負う可能性がある危険な状況を示します。

**⚠ 注意：** 回避しないと、軽傷または中程度の傷害を招く可能性がある危険な状況を示します。

**通知** 従わない場合、車両のコンポーネントやその他の資産に重大な損傷を与える可能性のある指示を示します。

**⚠ 警告**

- このキットは、特定の適用モデル専用に設計されています（認定BRPディーラーがモデルを確認します）。販売されたユニット（ユニット）以外のユニットにはお勧めできません。
- キットのインストールにテンプレートが必要な場合は、テンプレートが拡張可能であることを確認してください。
- 分解/組み立ての際にロック装置（ロックタブ、セルフロックファスナーなど）の取り外しが必要な場合は、必ず新しいものと交換してください。
- ・トルクレンチの締め付け仕様を厳守してください。

**⚠ 警告**

エンドユーザー向けの重要な安全情報や操作手順が、この手順シートに含まれている場合があります。必ず、キットの部品番号と、このキットに含まれている指示シートをお客様に提供してください。お客様がアクセサリを適切に使用するために必要なすべての情報にアクセスできることを確認します。

**注：** 特に指定がない場合は、次の表の締め付けトルクを使用してください。

	グレード			
	5.8	8.8	10.9	12.9
M4	1.8±0.2 N•m (16±2 lbf•in)	2.8±0.2 N•m (25±2 lbf•in)	3.8±0.2 N•m (34±2 lbf•in)	4.5±0.5 N•m (40±4 lbf•in)
M5	3.3±0.2 N•m (29±2 lbf•in)	5±0.5 N•m (44±4 lbf•in)	7.8±0.7 N•m (69±6 lbf•in)	9±1 N•m (80±9 lbf•in)
M6				

	7.5±1 N•m (66±9 lbf•in)	10±2 N•m (89±18 lbf•in)	12.8±2.2 N•m (113±19 lbf•in)	16±2 N•m (142±18 lbf•in)
M8	15.3±1.7 N•m (135±15 lbf•in)	24.5±3.5 N•m (18±3 lbf•ft)	31.5±3.5 N•m (23±3 lbf•ft)	40±5 N•m (30±4 lbf•ft)
M10	29±3 N•m (21±2 lbf•ft)	48±6 N•m (35±4 lbf•ft)	61±9 N•m (45±7 lbf•ft)	73 ± 7 N•m (54 ± 5 lbf•ft)
M12	52 ± 6 N•m (38 ± 4 lbf•ft)	85 ± 10 N•m (63 ± 7 lbf•ft)	105 ± 15 N•m (77 ± 11 lbf•ft)	128 ± 17 N•m (94 ± 13 lbf•ft)
M14	85 ± 10 N•m (63 ± 7 lbf•ft)	135 ± 15 N•m (100 ± 11 lbf•ft)	170 ± 20 N•m (125 ± 15 lbf•ft)	200 ± 25 N•m (148 ± 18 lbf•ft)
M16	126 ± 14 N•m (93 ± 10 lbf•ft)	205 ± 25 N•m (151 ± 18 lbf•ft)	255 ± 30 N•m (188 ± 22 lbf•ft)	305 ± 35 N•m (225 ± 26 lbf•ft)
M18	170 ± 20 N•m (125 ± 15 lbf•ft)	273 ± 32 N•m (201 ± 24 lbf•ft)	330 ± 25 N•m (243 ± 18 lbf•ft)	413 ± 47 N•m (305 ± 35 lbf•ft)

The illustrations in this document show typical construction of the different assemblies and may not reproduce the full detail or exact shape of the parts; however, they represent parts that have the same or similar function. Installation time is approximately 0.5 hour.

## REQUIRED TOOLS

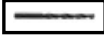
Required Tool			Use
T1	Drill bit 15 mm (5/8 in)		To drill the holes in the body

## PARTS TO BE INSTALLED

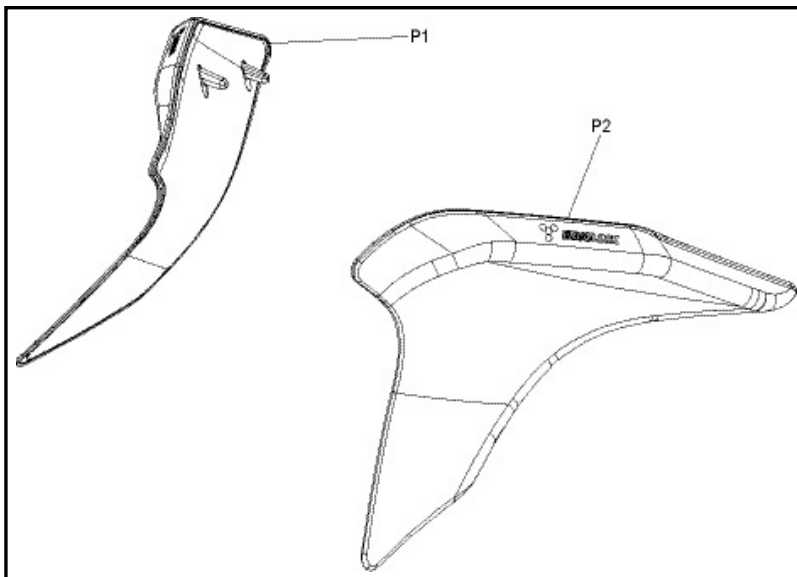

ITEM	DESCRIPTION	Part number	QTY
P1	Knee Pad LH	Not available separately	1
P2	Knee Pad RH	Not available separately	1

## INSTRUCTIONS

## Part Installation

1. Remove the seat.

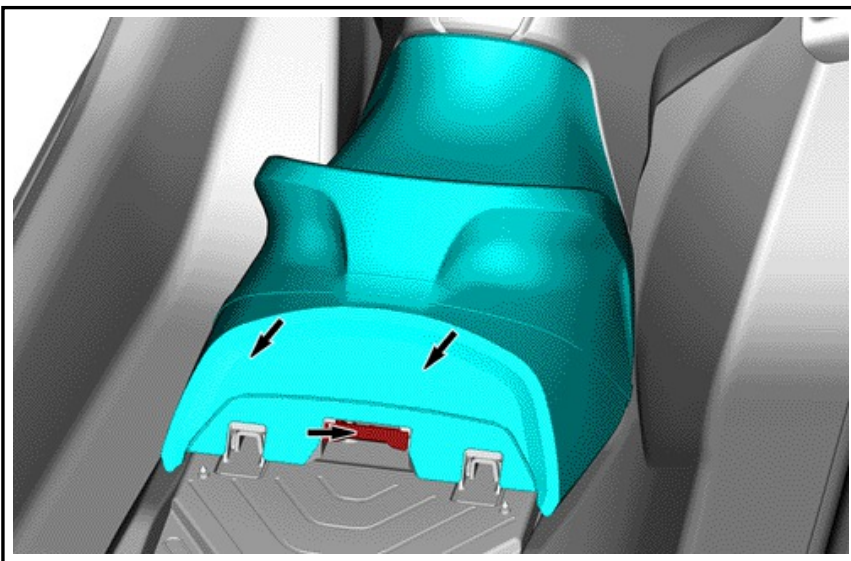
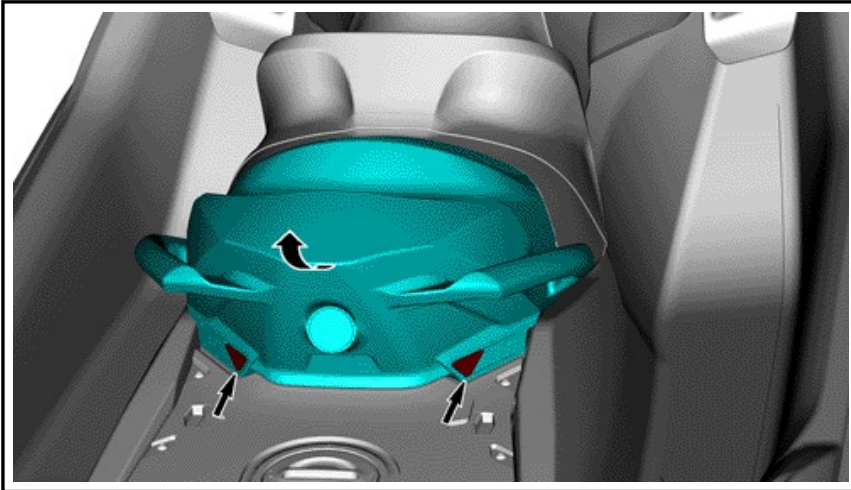

2. Remove the screws and the plastic rivets.

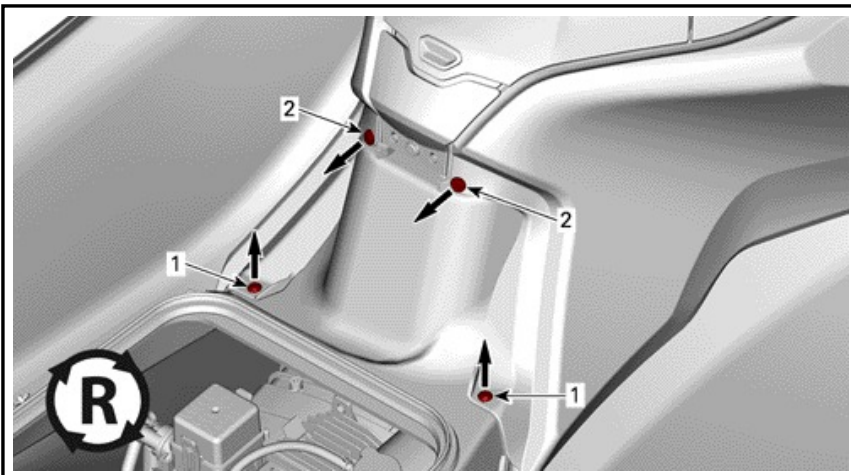

- 1. Screws
- 2. Plastic Rivets

3. Remove the central body panels.

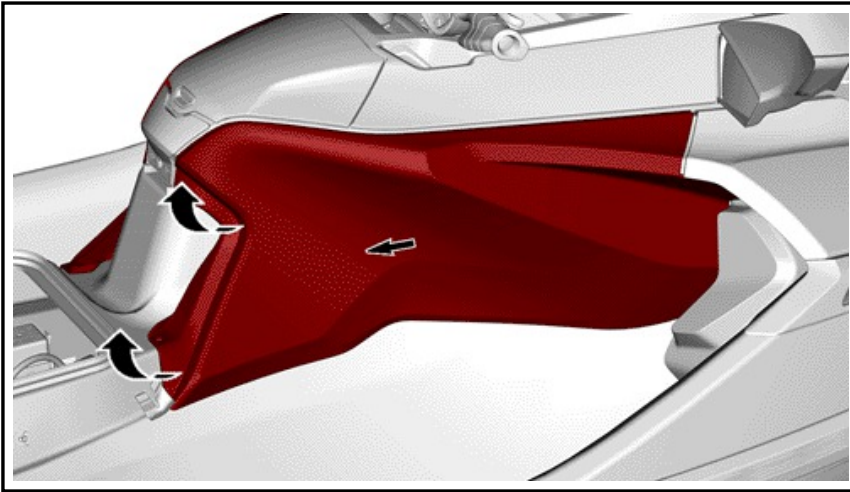

4. Drill the 15 mm (5/8 in) holes from the inside of the panel on the marks.

**NOTE:** Only right side shown.

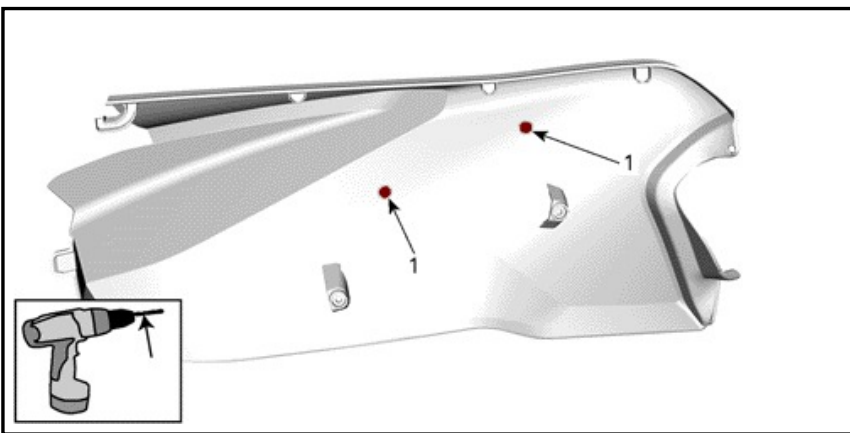

1. Drill the 15 mm (5/8 in) holes here

5. Reinstall the central body panels with the screws and plastic rivets.

6. Clean surface using isopropyl alcohol and dry thoroughly before installing the pads.

7. 膝パッド接着剤を使用して、膝パッド[P1]および[P2]を取り付けます。より良い結果を得るために、表面全体に最低30秒間圧力をかけてください。

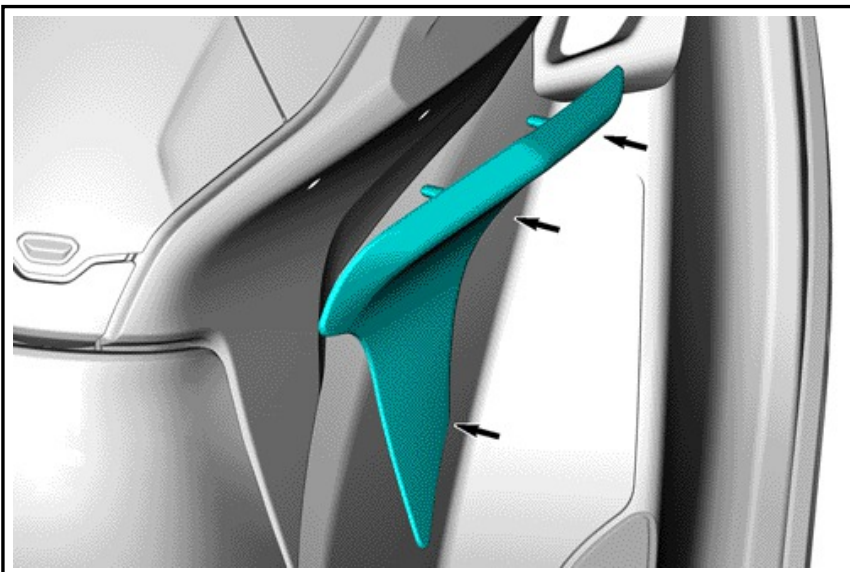

8. シートを取り付けます。

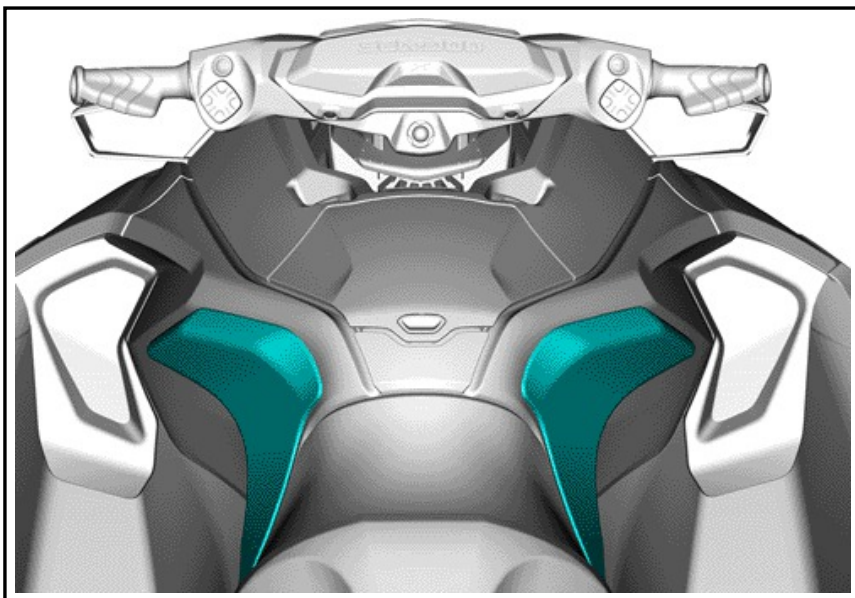

インストールが完了