



## PWCキット-エルゴロックニーパッド

印刷可能バージョン

この記事の評価する

(平均評価：評価なし)

言語 英語

プロパティを表示

製品：	Sea-Doo_watercraft
プロジェクト番号：	487803146
インストラクションシートP/N：	487803146
改訂番号：	
改訂日：	
対象アイテム：	エルゴロックニーパッド

このドキュメントでは、次の記号を使用できます。

**⚠ 警告**

回避しないと、死亡または重傷を負う可能性のある危険な状況を示します。

**⚠ 注意：** 回避しないと、軽傷または中程度の傷害を引き起こす可能性のある危険な状況を示します。

**通知** 従わないと、車両のコンポーネントやその他の資産に重大な損傷を与える可能性のある指示を示します。

**⚠ 警告**

- このキットは、特定の該当するモデル専用設計されています（認定BRPディーラーがモデルを確認します）。販売されたユニット以外のユニットにはお勧めしません。
- キットのインストールにテンプレートが必要な場合は、テンプレートが縮尺どおりであることを確認してください。
- 分解/組み立ての際にロック装置（ロックタブ、セルフロックファスナーなど）の取り外しが必要な場合は、必ず新しいものと交換してください。
- トルクレンチの締め付け仕様を厳守する必要があります。
- 電動工具を使用するときは、常に目の保護具と適切な手袋を着用してください。
- 特に指定のない限り、車両で操作を行うときはエンジンをオフにする必要があります。

**⚠ 警告**

この取扱説明書には、エンドユーザー専用の重要な安全情報や操作説明書が含まれている場合があります。キットの部品番号と、このキットに含まれている取扱説明書を必ずお客様に提供してください。お客様がアクセサリを適切に使用するために必要なすべての情報にアクセスできることを確認します。

**注：** 特に指定がない場合は、次の表の締め付けトルクを使用してください。

	グレード			
	5.8	8.8	10.9	12.9
M4	1.8±0.2N•m (16±2lbf•in)	2.8±0.2N•m (25±2lbf•in)	3.8±0.2N•m (34±2lbf•in)	4.5±0.5N•m (40±4lbf•in)
M5	3.3±0.2N•m (29±2lbf•in)	5±0.5N•m (44±4lbf•in)	7.8±0.7N•m (69±6lbf•in)	9±1N•m (80±9lbf•in)
M6	7.5±1N•m (66±9lbf•in)	10±2N•m (89±18lbf•in)	12.8±2.2N•m (113±19lbf•in)	16±2N•m (142±18lbf•in)
M8	15.3±1.7N•m (135±15lbf•in)	24.5±3.5N•m (18±3lbf•ft)	31.5±3.5N•m (23±3lbf•ft)	40±5N•m (30±4lbf•ft)
M10	29±3N•m (21±2lbf•ft)	48±6N•m (35±4lbf•ft)	61±9N•m (45±7lbf•ft)	73±7N•m (54±5lbf•ft)
M12	52±6N•m (38±4lbf•ft)	85±10N•m (63±7lbf•ft)	105±15N•m (77±11lbf•ft)	128±17N•m (94±13lbf•ft)

M14	85±10N・m (63±7lbf・ft)	135±15N・m (100±11lbf・ft)	170±20N・m (125±15lbf・ft)	200±25N・m (148±18lbf・ft)
M16	126±14N・m (93±10lbf・ft)	205±25N・m (151±18lbf・ft)	255±30N・m (188±22lbf・ft)	305±35N・m (225±26lbf・ft)
M18	170±20N・m (125±15lbf・ft)	273±32N・m (201±24lbf・ft)	330±25N・m (243±18lbf・ft)	413±47N・m (305±35lbf・ft)

このドキュメントの図は、さまざまなアセンブリの一般的な構造を示しており、パーツの完全な詳細または正確な形状を再現していない場合があります。ただし、それらは同じまたは類似の機能を持つ部品を表します。

インストール時間は約1.0時間です。

## アイコンの凡例

アイコン	を示します
	手締め

## 必要なツール

必要なツール		使用する
T1	ドリルビット6.5mm (1/4インチ)	 膝パッドに穴を開けるには

## 取り付ける部品

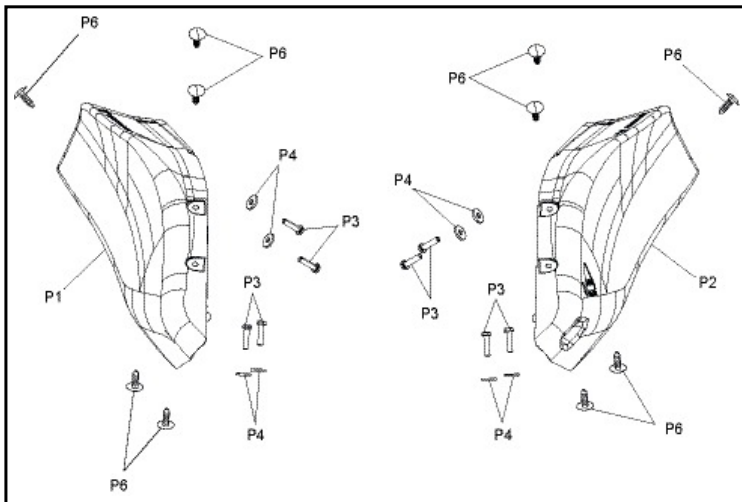

項目	説明	部品番号	数量
P1	LHエルゴロックニーパッド (B-160)	個別に入手できません	1
P2	RHエルゴロックニーパッド (B-160)	個別に入手できません	1
P3	10-14 x 7 / 8in六角ネジ	211000023	8
P4	ゴムワッシャー5mm	250200024	8
P5	ブラックダート	293730011	10

## 指示

### 車両のニーパッドの取り外し

1. Remove the left knee pad of the vehicle's by pulling the shown corner and releasing the retaining tabs.

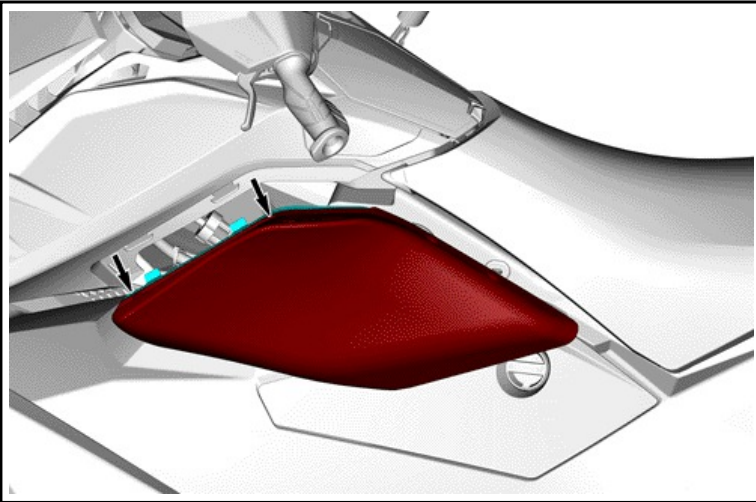
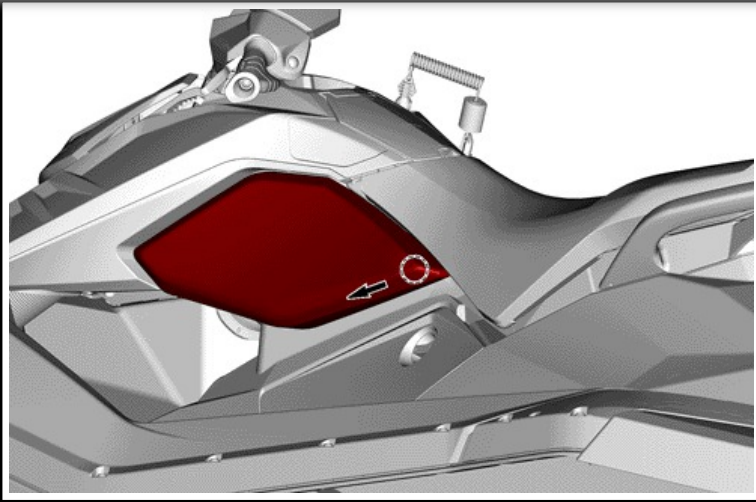

2. Repeat the operation for the vehicle's right knee pad.

## Preparing the Vehicle's Knee Pad

1. Place Template 1 as shown on the left knee pad and drill the two (2) 6.35 mm (1/4 in) holes with [T1].

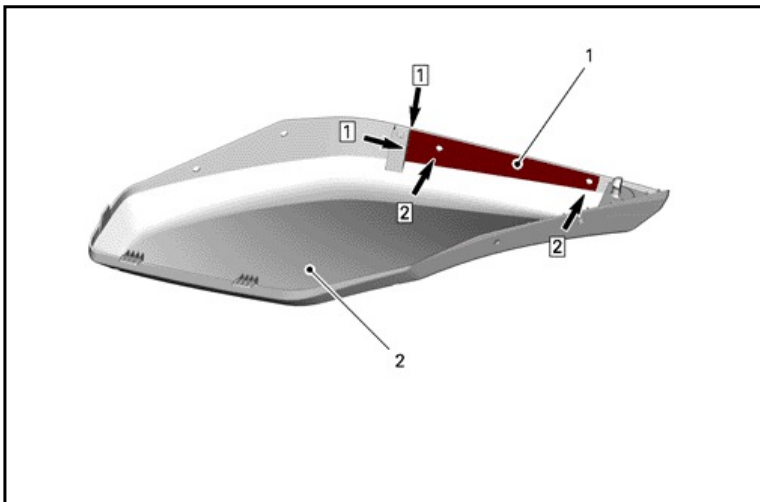

1. Template 1
2. Left knee pad

Step 1: Align with the post and follow the edge.  
Step 2: Drill the holes.

2. Place Template 2 as shown on the left knee pad and drill the two (2) 6.35 mm (1/4 in) holes with [T1]

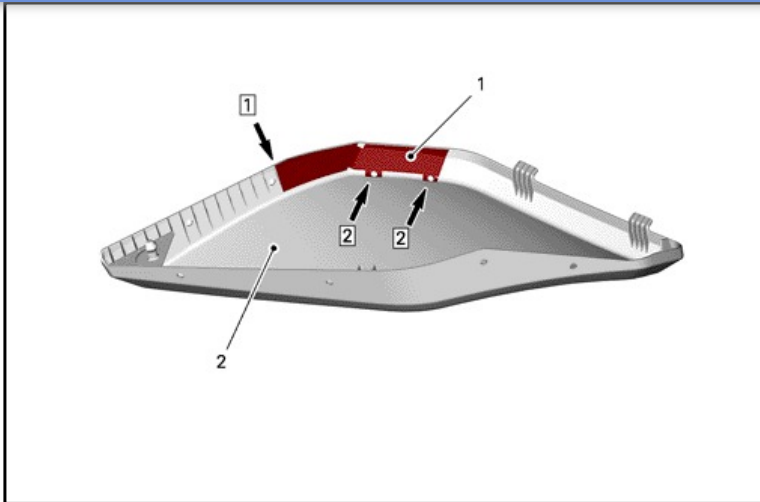

1. Template 2

2. Left knee pad

Step 1: Align with the first rib and follow the edge.

Step 2: Drill the holes.

3. Repeat the operations for the right knee pad.

## Mounting The Ergolock On The Vehicle's Knee Pad

1. Place the Ergolock knee pad foam [P1] on the left knee pad as shown and use it as a template to mark and drill five (5) 6.35 mm (1/4 in) holes with [T1].

**NOTE:** Before marking, make sure to align the shown edges and the already drilled holes to have a better fit.

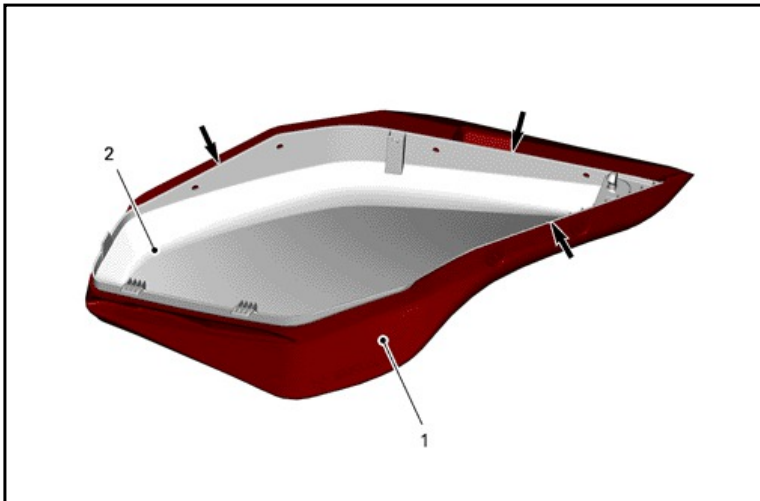

1. Ergolock knee pad [P1]

2. Left knee pad

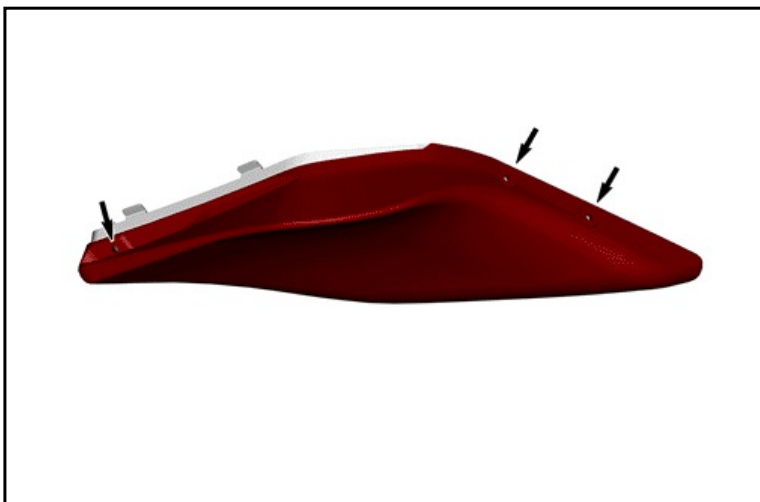

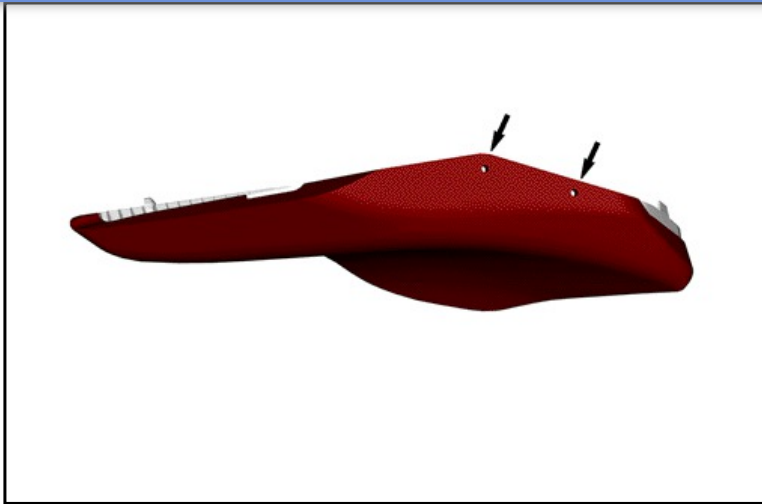

2. Fix the Ergolock foam knee pad [P1] on the vehicle's knee pad by using four (4) screws [P3] and four (4) rubber washers [P4].

**NOTE:** Finger tighten the shown screws.

**NOTE:** Make sure to insert the first screw as shown.

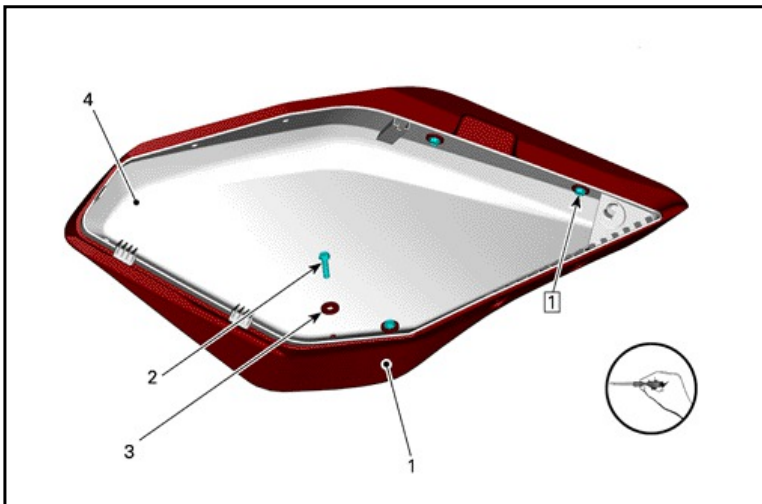

1. Ergolock knee pad [P1]
2. 10-14 x 7/8in Hexagonal screw [P3]
3. Rubber Washer 5mm [P4]
4. Left knee pad

Step 1.. First screw to tighten

3. Use the five (5) black darts [P5] to fix the Ergolock knee pad [P1] on the left vehicle's knee pad

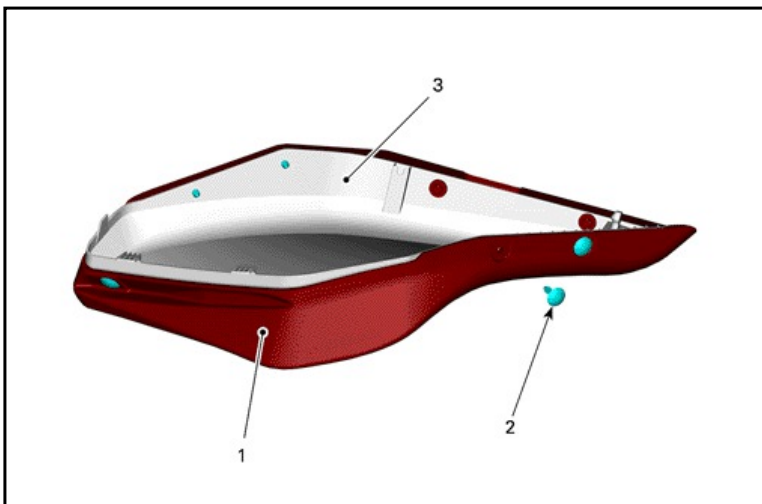

1. Ergolock knee pad [P1]
2. Black Dart [P5]
3. Left knee pad

4. Repeat the steps for the right side with the Ergolock knee pad [P2].

## Mounting On The Vehicle



## Mounting on the vehicle

1. Mount the left assembled knee pad on the vehicle by first entering the retaining tabs.

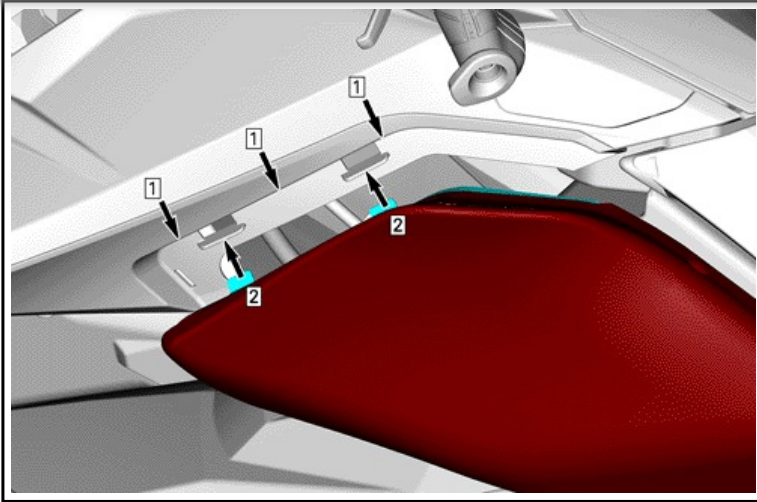

Step 1: Use this surface as a guide.

Step 2: Slide the retaining tabs on this surface towards the holes.

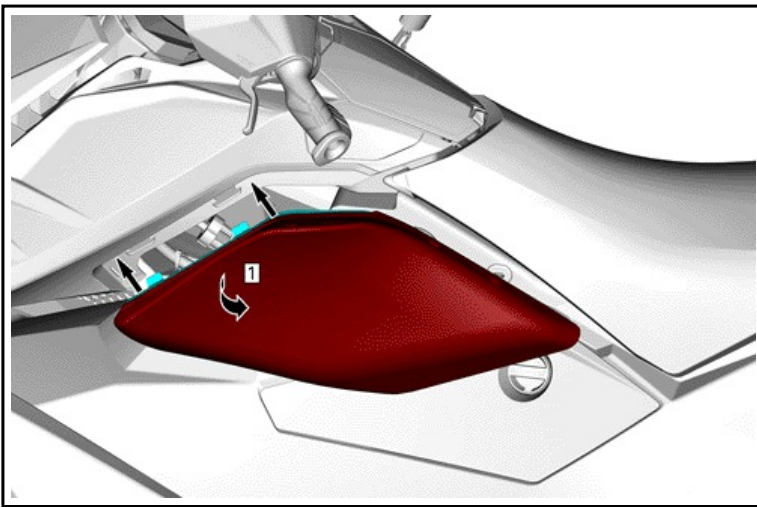

Step 1: Fold the shown edge to have a better vision of the retaining tabs.

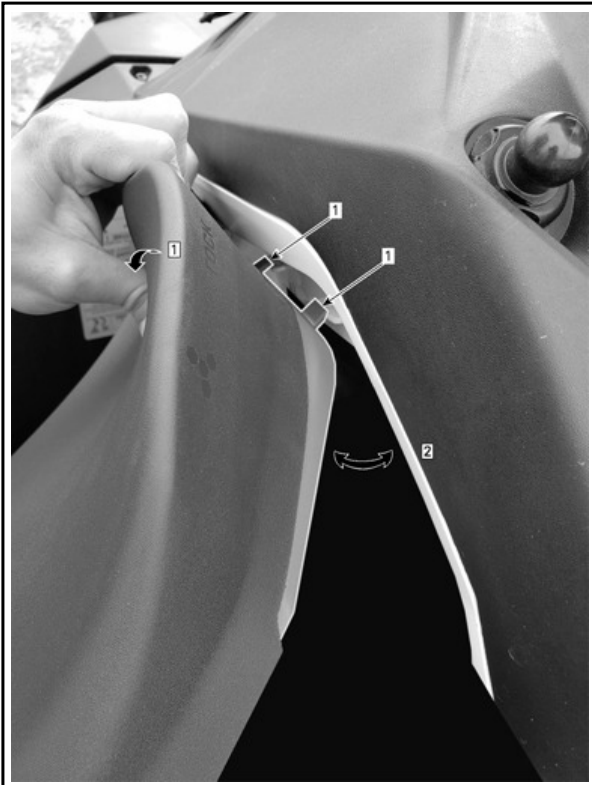

1. Retaining tabs

1. このエッジを折りたんで、視力を改善します。  
2. この角度をできるだけ広くします。

2. 表示されているエッジを折りたんで、2つの保持タブが穴に正しく配置されていることを確認します。

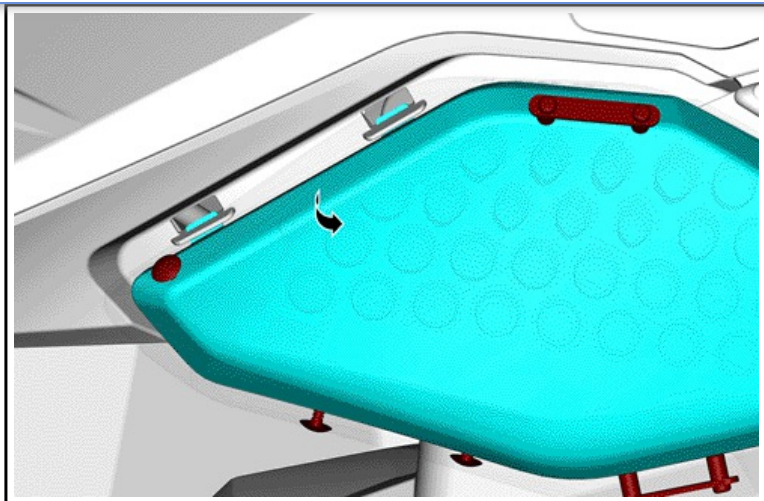

3.表示されているコーナーを押して、ピンがグロメットにカチッとハマるのを確認します。

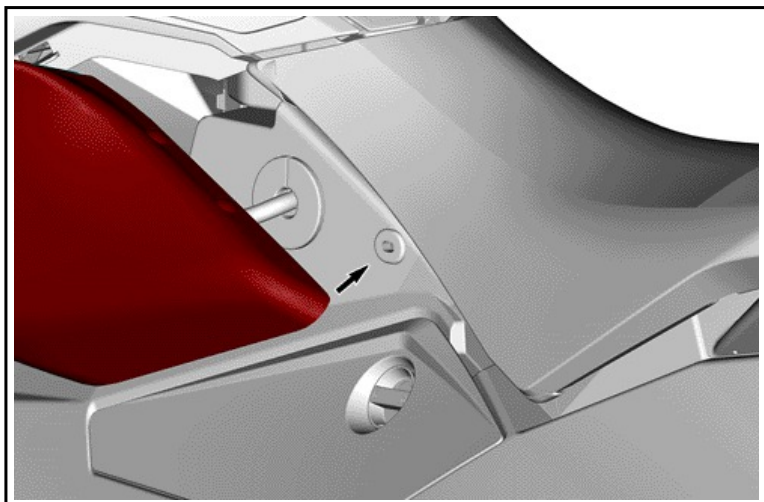
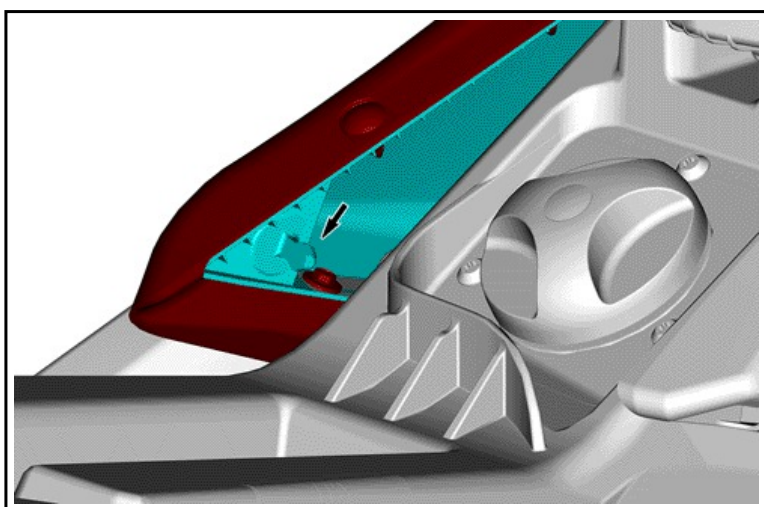

4.右側について最後の手順を繰り返します。

[Templates.pdf](#)

2099-09-11